

HYUNDAI
POWER PRODUCTS

QUICK CHARGER (4A)

SCHNELLADEGERÄT (4A)

CHARGEUR RAPIDE (4A)

CARICABATTERIE RAPIDO (4A)

CARGADOR RÁPIDO (4A)

SNELLADER (4A)

ÎNCARCATOR RAPID (4A)

DOKKOLÓS AKKUMULÁTOR GYORSTÖLTŐ 4A

ΤΑΧΥΦΟΡΤΙΣΤΗ (4A)

SẠC NHANH (4A)

БΡ3 ΠΟΛΗΛΗ (4A)

ŞARJ CİHAZI (4A)

C20-4

User Manual/Benutzerhandbuch/Manuel de l'utilisateur/Manuale dell'utente

Manual del Usuario/Gebruikershandleiding/Manualul utilizatorului/Felhasználói kézikönyv

Οδηγίες χρήσης/Hướng dẫn sử dụng/Упатство за користење/Kullanım kılavuzu

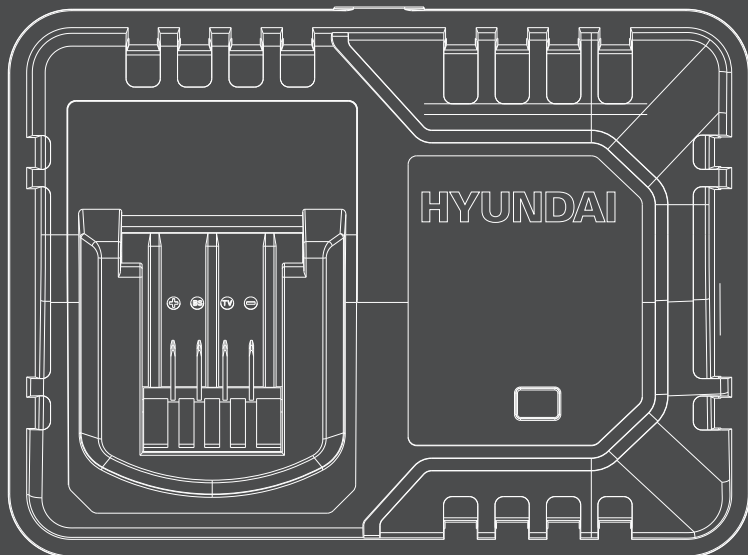

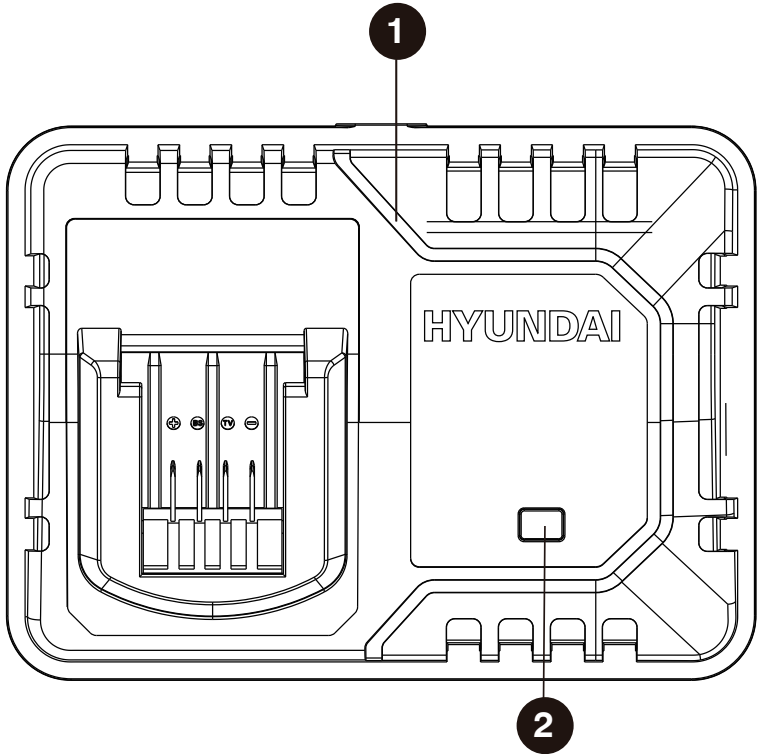

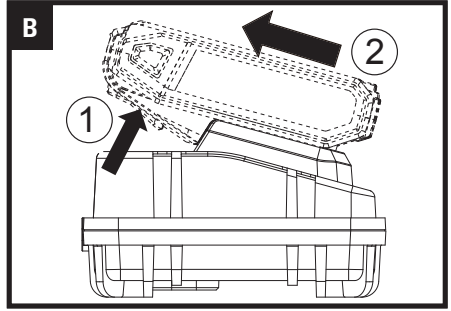
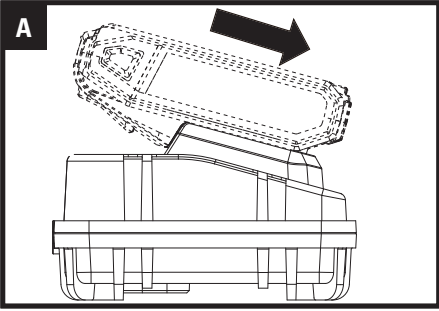

QUICK CHARGER (4A)

ORIGINAL INSTRUCTIONS

USERS CAN VIEW THE ELECTRONIC INSTRUCTIONS AT <http://www.hyundaipower-world.com/power-tools/>.

PRODUCT SAFETY GENERAL POWER TOOL SAFETY WARNINGS



WARNING! Read all safety warnings, instructions, illustrations and

specifications provided with this power tool.

Failure to follow all instructions listed below may result in electric shock, fire and/or serious injury.

Save all warnings and instructions for future reference.

This appliance can be used by children aged from 8 years and above and persons with reduced physical, sensory or mental capabilities or lack of experience and knowledge if they have been given supervision or instruction concerning use of the appliance in a safe way and understand the hazards involved. Children shall not play with the appliance. Cleaning and user maintenance shall not be made by children without supervision.

If the supply cord is damaged, it must be replaced by the manufacturer, its service agent or similarly qualified persons in order to avoid a hazard.

ADDITIONAL SAFETY INSTRUCTIONS FOR YOUR BATTERY CHARGER

1. Before charging, read the instructions.
2. Do not charge a leaking battery.
3. Do not use chargers for works other than those for which they are designed.
4. Before charging, ensure your charger is matching the local AC supply.
5. For indoor use, or do not expose to rain.
6. The charging device must be protected from moisture.
7. Do not use the charging device outdoors.
8. Do not short out the contacts of battery or charger.
9. Respect the polarity “+/-” when charging.
10. Do not open the unit and keep out of the reach of children.
11. Do not charge the batteries of other manufactures or ill-suited models.
12. Ensure that the connection between the battery charger and battery is correctly positioned.
13. Keep battery charger's slots are free of foreign objects and protect against dirt and humidity. Store in a dry and frost-free place.
14. When charging batteries, ensure that the battery charger is in a well-ventilated area and away from inflammable materials. Batteries can get hot during charging. Do not overcharge any batteries. Ensure that batteries and chargers are not left unsupervised during charging.
15. Do not recharge non-rechargeable batteries, as they can overheat and break.
16. Longer life and better performance can be obtained if the battery pack is charged when the air temperature is between 18°C and 24°C. Do not charge the battery pack in air temperatures below 0°C, or above 40°C. This is important as it can prevent serious damage to the battery pack.
17. Charge only battery pack of the same model provided by manufacturer and of models recommended by manufacturer.

SYMBOLS



For indoor use only



Read the operator's manual



Warning



Positive terminal



Negative terminal



Waste electrical products must not be disposed of with household waste. Please recycle where facilities exist. Check with your local authorities or retailer for recycling advice.

T3.15A



Fuse



Double insulation

RCM marking.

ABN: Australian Business Number.

By this number, business information such as entity type, status, business location etc. can be found at website <http://abr.business.gov.au>.

ABN of Positec Australia Pty Limited is 14 101 682 357.





QUICK CHARGER (4A)**EN****COMPONENT LIST**

1. CHARGER BASE
2. CHARGE INDICATOR LIGHT

TECHNICAL DATA

Type C20-4 (20-4-designation of battery charger, representative of fast charger)

Charger input	100-240V ~50/60Hz, 95W
Charger output	20V  4.0A
Charge battery	Li-ion
Charging time (approx.) Battery pack 2.0 Ah 4.0 Ah	30 mins 60 mins
Protection class	 /II
Machine weight	0.55 kg

OPERATING INSTRUCTIONS



NOTE: Before using the tool, read the instruction book carefully.

1. CHARGE THE BATTERY PACK

Do not use any charger other than that specifically provided for use with the equipment.

If the battery pack is very hot you must remove your battery pack from the charger and allow time for the battery to cool down before recharging.

Please charge the battery to reach full before storage. If the tool will not be used for long periods of time, charge the battery every 3 months.

2. TO REMOVE OR INSTALL BATTERY PACK (NOT SUPPLIED) (SEE FIG. A, B)

Depress the battery pack release button firmly first and then slide the battery pack out from your tool. After recharge, slide the battery pack back into tool's battery port. A simple push and light pressure will be sufficient.

3. CHARGING PROCEDURE (SEE FIG. C)





- 1) Plug the charger into an appropriate outlet. The green light will illuminate.
- 2) Slide the battery pack into the charger, make sure the battery is in the correct charge position firmly. The green light will be off and red light will illuminate to indicate the charging process has started.
- 3) When charging is completed, the red light turn off and green light will illuminate.
- 4) After fully charged, unplug the charger and remove the battery pack.

NOTE: If the battery pack is locked in the charger, press the battery pack release button and remove it.

⚠ WARNING: When battery charge runs out after continuously use or exposure to direct sunlight or heat, allow time for the tool to cool down before re-charging to achieve the full charge.

4. CHARGING INDICATOR

This charger is designed to detect some problems that can arise with battery packs. Indicator lights indicate problems (see table below). If this occurs, insert a new battery pack to determine if the charger is OK. If the new battery charges correctly, then the original pack is defective and should be returned to a service center or recycling service center. If the new battery pack displays the same problem as the original battery pack, have the charger tested at an authorized service center.

Light	ON/OFF flash	Status
Red on 	————	Charging
Red flash 	- - - - -	Defective Battery
Green on 	————	Fully Charged
Green flash 	- - - - -	Battery too Hot/ Cold

MAINTENANCE

Remove the plug from the socket before carrying out any adjustment, servicing or maintenance.

Your tool requires no additional lubrication or maintenance. Never use water or chemical cleaners to clean your tool. Wipe clean with a dry cloth. Always store your tool in a dry place. If the supply cord is damaged, it must be replaced by the manufacturer, its service agent or similarly qualified persons in order to avoid a hazard.

QUICK CHARGER (4A)

EN TROUBLESHOOTING

1. I CANNOT FIT THE BATTERY INTO THE BATTERY CHARGER. WHY?

- 1) Check if the charger and the battery pack are specifically designed for working together.

2. REASONS FOR DIFFERENT CHARGING TIMES

- 1) If the battery pack is only partly discharged it may be re-charged in less than rated charging time.
- 2) If the battery pack and ambient temperature are very cold/ hot, it may take longer to re-charge. Please find an appropriate environment with proper air temperature to start charging.
- 3) If the battery pack is very hot you must remove your battery pack from the charger and allow your battery pack to cool first to ambient temperature and then recharging can be started.

NOTE: The charging time can be affected by many reasons which do not indicate defects in your product.

ENVIRONMENTAL PROTECTION



Waste electrical products must not be disposed of with household waste.

Please recycle where facilities exist.



Check with your local authorities or retailer for recycling advice.

PLUG REPLACEMENT (ONLY FOR REWIRABLE PLUG OF UK & IRELAND)

If you need to replace the fitted plug then follow the instructions below.

IMPORTANT

The wires in the mains lead are colored in accordance with the following code:

Blue = Neutral

Brown = Live

As the colors of the wires in the mains lead of this appliance may not correspond with the colored markings identifying the terminals in your plug, proceed as follows. The wire which is colored blue must be connected to the terminal which is marked with N. The wire which is colored brown must be connected to the terminal which is marked with L.

WARNING!

Never connect live or neutral wires to the earth terminal of the plug. Only fit an approved BS1363/A plug and the correct rated rated current fuse which is used in the plug.

Note: If a moulded plug is fitted and has to be removed take great care in disposing of the plug and severed cable, it must be destroyed to prevent engaging into a socket.

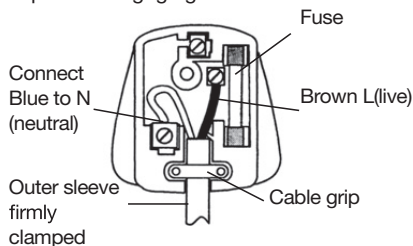

EC Declaration of Conformity

EN



We: **HYUNDAI Corporation Holdings Europe**
Am Kronberger Hang 2A, 65824, Schwalbach am Taunus
Germany

Declare that the product detailed below :
Quick charger (4A)

MODEL: C20-4
FUNCTION: Provide electric power to battery

Satisfies the requirements of the Council Directives :
2014/35/EU, 2014/30/EU, 2011/65/EU&(EU)2015/863

Standards Conform to:
EN 60335-1, EN 60335-2-29, EN 62233, EN 55014-1,
EN 55014-2, EN IEC 61000-3-2, EN 61000-3-3

The person authorized to compile the technical file,
Name : **Hyundae Kim**
Address : **HYUNDAI Corporation Holdings Europe**
65824 Schwalbach am Taunus, Germany

General Manager

Jaiwon Hur

Project Manager

Sungwoo Hong

Date : 2024.09.25

SCHNELLLADEGERÄT (4A)

ORIGINALBETRIEB- SANLEITUNG

**DIE ELEKTRONISCHEN
ANLEITUNGEN SIND
ABRUFBAR UNTER [http://
www.hyundaipower-world.
com/power-tools/](http://www.hyundaipower-world.com/power-tools/).**

PRODUKTSICHERHEIT ALLGEMEINE SICHERHEITSHINWEISE



WARNUNG: Lesen Sie alle
Sicherheitshinweise und

Anweisungen. *Eine Missachtung der nachstehenden Hinweise kann einen Stromschlag, Feuer und/oder Verletzungen nach sich ziehen.*

Bewahren Sie alle Sicherheitshinweise und Anweisungen für die Zukunft auf.

Dieses Gerät kann von Kindern ab 8 Jahren und Personen mit verringerten physischen, sensorischen oder mentalen Fähigkeiten bzw. Mangel an Erfahrung oder Kenntnis verwendet werden, wenn sie von einer Person beaufsichtigt oder bezüglich des Gebrauchs des Gerätes in einer sicheren Umgebung unterwiesen werden und die damit verbundenen Gefahren verstehen. Kinder sollten mit dem Gerät nicht spielen und Reinigungs- und Wartungsarbeiten nur unter Aufsicht durchführen. Falls das Netzkabel beschädigt sein sollte, muss es vom Hersteller, einem seiner Service-Beauftragten oder einer ähnlich qualifizierten Person instandgesetzt werden, damit es nicht zu Gefährdungen kommt.

ZUSÄTZLICHE SICHERHEITSHINWEISE FÜR IHR LADEGERÄT

1. Vor dem Aufladen bitte die Bedienungsanleitung lesen.
2. Laden Sie einen ausgelaufenen Akku nicht auf.
3. Benutzen Sie Ladegerät nicht für Zwecke, für die sie nicht gedacht sind.
4. Schließen Sie das Ladegerät nur an den Netzstrom an.
5. Nicht im Freien verwenden, vor Regen und Feuchtigkeit schützen.
6. Das Ladegerät muss vor Nässe geschützt sein.
7. Verwenden Sie das Ladegerät nicht im Freien.
8. Schließen Sie die Kontakte des Akkus oder des Ladegeräts nicht kurz.
9. Achten Sie beim Laden auf die Polarität "+/-".
10. Öffnen Sie das Gerät nicht und halten Sie es von Kindern entfernt.
11. Laden Sie keine Akkus anderer Hersteller.
12. Vergewissern Sie sich, dass die Verbindung zwischen dem Ladegerät und dem Akku korrekt positioniert ist.
13. Halten Sie die Öffnungen im Ladegerät frei von fremden Objekten und schützen Sie sie vor Verschmutzung und Nässe. Bewahren Sie das Gerät trocken und frostfrei auf.
14. Achten Sie darauf, dass das Laden von Akkus an einem gut gelüfteten Ort und nicht in der Nähe einer brennbaren Umgebung geschieht. Akkus erhitzen sich beim Laden. Sie dürfen nicht überladen werden. Sorgen Sie dafür, dass Akkus und Ladegerät beim Aufladen nicht unbeaufsichtigt sind.
15. Laden Sie keine nicht-aufladbaren Akkus auf, da diese überhitzen und aufbrechen können.
16. Eine längere Lebenszeit und eine bessere Leistung erreicht man, wenn der Akku bei einer Lufttemperatur zwischen 18°C und 24°C aufgeladen wird. Laden Sie den Akku nicht bei Lufttemperaturen unter 0°C oder über 40°C. Achten Sie darauf, um eine starke Beschädigung des Akkus zu vermeiden.
17. Laden Sie nur Akkupacks desselben Modells, die vom Hersteller bereitgestellt wurden, und von Modellen, die vom Hersteller empfohlen wurden.

SYMBOLE



Nicht im Freien verwenden



Bedienungsanleitung lesen



Warnung



Positiver Anschluss



Negativer Anschluss



Elektroprodukte dürfen nicht mit dem normalen Haushaltsmüll entsorgt werden, sondern sollten nach Möglichkeit zu einer Recyclingstelle gebracht werden. Ihre zuständigen Behörden oder Ihr Fachhändler geben Ihnen hierzu gerne Auskunft.

T3.15A



Sicherung



Schutzisolation

SCHNELLLADEGERÄT (4A)

KOMPONENTEN

1. LADEGERÄT
2. LADESTATUSANZEIGE

DE

TECHNISCHE DATEN

Typ C20-4 (20-4-Bezeichnung des Akkuladegeräts, repräsentativ für Schnellladegerät)

Eingang des Ladegeräts	100-240V~50/60Hz, 95W
Ausgang des Ladegeräts	20V $\overline{\text{---}}$ 4.0A
Akku	Li-ion
Ladezeit (ca.) Akku 2.0 Ah 4.0 Ah	30 mins 60 mins
Schutzisolation	 /II
Gewicht	0.55 kg

BETRIEBSANLEITUNG

 **HINWEIS:** Lesen Sie das Handbuch vor Inbetriebnahme des Werkzeuges sorgfältig durch.

1. AKKU LADEN

Verwenden Sie ausschließlich das für das Gerät speziell vorgesehene Ladegerät. Wenn der Akkupack sehr heiß ist, müssen Sie ihn aus dem Ladegerät nehmen und Zeit zum Abkühlen lassen, bevor Sie ihn erneut aufladen.

Bitte laden Sie den Akku vor der Lagerung vollständig auf. Wenn das Werkzeug über längere Zeiträume nicht verwendet wird, laden Sie den Akku alle 3 Monate auf.

2. ENTFERNEN ODER EINSETZEN DES AKKUPACKS (NICHT IM LIEFERUMFANG ENTHALTEN) (SIEHE ABB. A, B)

Drücken Sie zuerst fest den Akkupack-Freigabeknopf und schieben Sie dann den Akkupack aus dem Werkzeug. Nach dem Aufladen schieben Sie den Akkupack wieder in den Akkuschacht des Werkzeugs. Ein einfacher Druck und leichter Druck genügen.

3. LADEVORGANG (SIEHE ABB. C)

- 1) Stecken Sie das Ladegerät in eine geeignete Steckdose. Die grüne Leuchte wird aufleuchten.
- 2) Schieben Sie den Akkupack in das Ladegerät und stellen Sie sicher, dass der Akku sich fest in der richtigen Position befindet. Die grüne Leuchte erlischt, und die rote Leuchte leuchtet auf, um den Beginn des Ladevorgangs anzuzeigen.
- 3) Wenn der Ladevorgang abgeschlossen ist, erlischt die rote Leuchte, und die grüne Leuchte leuchtet auf.
- 4) Nachdem der Akku vollständig aufgeladen ist, ziehen Sie das Ladegerät aus der Steckdose und entfernen Sie den Akkupack.





HINWEIS: Wenn der Akkupack im Ladegerät blockiert ist, drücken Sie den Akkupack-Freigabeknopf und nehmen Sie ihn heraus.

 **WARNUNG:** Falls die Ladekapazität aufgrund langer Benutzung oder

direkter Sonneneinstrahlung oder Hitze zur Neige geht, Lassen Sie den Akku vor dem Wiederaufladen ausreichend abkühlen, damit die volle Ladung erreicht werden kann.

4. LADE-ANZEIGEN

Dieses Ladegerät wurde konzipiert, um Probleme von Batteriepacks zu erkennen. Die Anzeigelichter zeigen Probleme an (siehe Tabelle unten). Falls dies auftreten sollte, legen Sie ein neues Batteriepack ein um herauszufinden, ob das Ladegerät funktionsfähig ist. Wenn die neue Batterie richtig lädt, so ist das alte Batteriepack defekt und sollte an ein Service- oder Recycling-Center zurückgegeben werden. Wenn das neue Batteriepack das gleiche Problem wie das ursprüngliche Batteriepack aufweist, lassen Sie das Ladegerät in einem autorisierten Service-Center überprüfen.

Licht	An/blinkt	Status
Rot an 	—————	Lädt
Rot blinkt 	- - - - -	Defekter Akku
Grün an 	—————	Ladevorgang abgeschlossen
Grün blinkt 	- - - - -	Heiß/kalt Verzögerung

WARTUNG

Ziehen Sie grundsätzlich den Netzstecker, bevor Sie Einstell-, Reparatur- oder Wartungstätigkeiten ausführen.

Ihr Werkzeug benötigt keine zusätzliche Schmierung oder Wartung. Nutzen Sie niemals Wasser oder chemische Reinigungsmittel zum Säubern des Ladegeräts. Wischen Sie es mit einem trockenen Tuch. Bewahren Sie Ihr Ladegerät stets trocken auf.

Falls das Netzkabel beschädigt sein sollte, muss es vom Hersteller, einem seiner Service-Beauftragten oder einer ähnlich qualifizierten

SCHNELLLADEGERÄT (4A)

Person instandgesetzt werden, damit es nicht zu Gefährdungen kommt.

PROBLEMLÖSUNG

DE

1. DER AKKU LÄSST SICH NICHT IN DAS LADEGERÄT EINSETZEN?

- 1) Prüfen Sie, ob das Ladegerät und das Batteriepack füreinander geeignet sind.

2. GRÜNDE FÜR UNTERSCHIEDLICHE LADEDAUER

- 1) Ist das Akkupack nur teilentladen, kann es in weniger als der vorgesehenen Nennzeit aufgeladen werden.
- 2) Wenn das Akkupack und die Umgebungstemperatur sehr kalt/heiß sind, kann das Wiederaufladen länger dauern. Bitte suchen Sie eine angemessene Umgebung mit der korrekten Lufttemperatur, um den Ladevorgang zu starten.
- 3) Falls der Akku sehr heiß ist, verhindert eine interne Sicherheitsabschaltung die Aufladung. Sie müssen den Akku aus dem Ladegerät herausnehmen und abkühlen lassen, ehe Sie ihn wieder aufladen können

HINWEIS: Die Ladedauer hängt von mehreren Faktoren ab. Unterschiedlich lange Ladevorgänge sind kein Hinweis auf einen Defekt.

UMWELTSCHUTZ



Elektroprodukte dürfen nicht mit dem normalen Haushaltsmüll entsorgt werden, sondern sollten nach

Möglichkeit zu einer Recyclingstelle gebracht werden. Ihre zuständigen Behörden oder Ihr Fachhändler geben Ihnen hierzu gerne Auskunft.

EC Konformitätserklärung

DE



Wir : **HYUNDAI Corporation Holdings Europe**
Am Kronberger Hang 2A, 65824, Schwalbach am Taunus
Germany

Erklären, dass das unten aufgeführte Produkt :
Schnellladegerät (4A)

MODELL: C20-4
FUNKTION: Stromversorgung für den Akku bereitstellen

Erfüllt die Anforderungen der Richtlinien des Rates :
2014/35/EU, 2014/30/EU, 2011/65/EU&(EU)2015/863

Standards entsprechen der :
EN 60335-1, EN 60335-2-29, EN 62233, EN 55014-1,
EN 55014-2, EN IEC 61000-3-2, EN 61000-3-3

Die für die Zusammenstellung der technischen Unterlagen befugte Person,
Name : **Hyundae Kim**
Adresse : **HYUNDAI Corporation Holdings Europe**
65824 Schwalbach am Taunus, Germany

Geschäftsführer

Datum : 2024.09.25
Jaiwon Hur

Projektleiter

Sungwoo Hong

CHARGEUR RAPIDE (4A)

NOTICE ORIGINALE

LES UTILISATEURS PEUVENT CONSULTER LES INSTRUCTIONS ÉLECTRONIQUES À L'ADRESSE

<http://www.hyundaipower-world.com/power-tools/>.

LA SÉCURITÉ DES PRODUITS MESURES DE SECURITE



ATTENTION! Lire toutes les instructions et tous les avertissements liés à la sécurité.

Lire toutes les instructions. Si les instructions ne sont pas respectées, il existe un risque de décharges électriques, d'incendie et/ou de blessures graves.

Conserver tous les avertissements et toutes les instructions pour pouvoir s'y reporter ultérieurement.

Cet appareil peut être utilisé par des enfants âgés de 8 ans et plus et des personnes ayant des capacités physiques, sensorielles ou mentales réduites, ou présentant un manque d'expérience et de connaissances, si elles sont sous surveillance ou formées à l'utilisation de l'appareil en toute sécurité et comprennent les risques qu'il entraîne. Les enfants ne doivent pas jouer avec l'appareil. L'entretien et le nettoyage ne doivent pas être effectués par des enfants sans surveillance.

Si l'alimentation est endommagée, elle doit être remplacée par le fabricant, son agent de maintenance ou une personne qualifiée de façon similaire, afin d'éviter tout danger.

INSTRUCTIONS SUPPLEMENTAIRES LIEES A LA SECURITE POUR VOTRE CHARGEUR DE BATTERIE

1. Avant de charger, lisez les instructions.
2. Ne chargez pas une batterie qui fuit.
3. N'utilisez pas de chargeurs pour des travaux autres que ceux pour lesquels ils sont conçus.
4. Ne branchez le chargeur que sur une alimentation réseau alternatif (AC).
5. Usage interne uniquement, ne pas exposer à la pluie ou à l'eau.
6. Le chargeur doit être protégé de l'humidité !
7. N'utilisez pas le chargeur à l'extérieur.
8. Ne court-circuitiez pas les contacts de la batterie ou du chargeur.
9. Respectez la polarité "+/-" lorsque vous chargez.
10. Ne pas ouvrir l'appareil et le tenir hors de portée des enfants.
11. Ne pas charger de batteries d'autres fabricants.
12. S'assurer que la connexion entre le chargeur de batterie et la batterie est correctement positionnée.
13. Laissez les ouïes du chargeur de batterie libres d'objets étrangers et protégez-le de la poussière et de l'humidité. Stockez-le dans un endroit sec et hors gel.
14. Lors de la charge de batteries, s'assurer que le chargeur de batterie est dans un endroit bien ventilé et à l'écart de matériaux inflammables. Les batteries peuvent chauffer pendant la charge. Ne pas surcharger les batteries. S'assurer que les batteries et les chargeurs de batterie ne restent pas sans surveillance pendant la charge.
15. Ne pas charger des batteries non rechargeables, car elles peuvent chauffer et s'endommager.
16. Une vie plus longue et de meilleures performances peuvent être obtenues si le pack batterie est chargé lorsque la température de l'air est entre 18°C et 24°C.

Ne pas charger le pack batterie avec des températures d'air au-dessous de 0°C, ou au-dessus de 40°C. Ceci est important car le pack batterie peut en être sérieusement endommagé.

17. Chargez uniquement les batteries du même modèle fournies par le fabricant et celles recommandées par le fabricant.

SYMBOLES



Usage interne uniquement



Lire le manuel



Avertissement



Borne positive



Borne négative

Les déchets d'équipements électriques et électroniques ne doivent pas être déposés avec les ordures ménagères. Ils doivent être collectés pour être recyclés dans des centres spécialisés.



Consultez les autorités locales ou votre revendeur pour obtenir des renseignements sur l'organisation de la collecte.

T3.15A



Fusible



Classe de protection

CHARGEUR RAPIDE (4A)**LISTE DES COMPOSANTS**

1. CHARGEUR
2. TÉMOIN LUMINEUX DE FIN DE CHARGE ET D'ETAT

CARACTÉRISTIQUES TECHNIQUES

FR

Type C20-4 (20-4-désignation du chargeur de batterie, représentatif du chargeur rapide)

Entrée du chargeur	100-240V~50/60Hz, 95W
Sortie du chargeur	20V --- 4.0A
Pack batterie	Li-ion
Temps de chargement (Env.) Batterie 2.0 Ah 4.0 Ah	30 mins 60 mins
Classe de protection	\square /II
Masse	0.55 kg

MODE D'EMPLOI



REMARQUE: Avant d'utiliser cet outil, lire attentivement le mode d'emploi.

1. CHARGER LE BLOC-BATTERIE

N'utilisez aucun chargeur autre que celui spécifiquement fourni pour une utilisation avec l'équipement.

Si le bloc-batterie est très chaud, vous devez retirer votre bloc-batterie du chargeur et laisser le temps au bloc-batterie de refroidir avant de le recharger.

Veillez charger la batterie pour atteindre sa pleine capacité avant de la stocker. Si l'outil ne sera pas utilisé pendant de longues périodes, chargez la batterie tous les 3 mois.

2. RETIRER OU INSTALLER LE BLOC-BATTERIE (NON FOURNI) (VOIR FIG. A, B)

Appuyez d'abord fermement sur le bouton de libération du bloc-batterie, puis faites glisser le bloc-batterie hors de votre outil. Après la recharge, faites glisser le bloc-batterie dans le port de batterie de l'outil. Une simple pression légère sera suffisante.

3. PROCÉDURE DE CHARGEMENT (VOIR FIG. C)

- 1) Branchez le chargeur dans une prise appropriée. La lumière verte s'allumera.
- 2) Glissez le bloc-batterie dans le chargeur, assurez-vous que la batterie est en position de charge correcte fermement. La lumière verte s'éteindra et la lumière rouge s'allumera pour indiquer que le processus de chargement a commencé.
- 3) Lorsque la charge est terminée, la lumière rouge s'éteindra et la lumière verte s'allumera.
- 4) Après une charge complète, débranchez le chargeur et retirez le bloc-batterie.

REMARQUE: Si le bloc-batterie est verrouillé dans le chargeur, appuyez sur le bouton de libération du bloc-batterie et retirez-le.





AVERTISSEMENT: Lorsque la charge de la batterie diminue après utilisation continue ou exposition à la lumière directe

du soleil ou à la chaleur, laisser le temps à la batterie de refroidir avant de la recharger pour atteindre la pleine capacité.

4. INDICATEUR DE CHARGE

Ce chargeur est fait pour repérer d'éventuels problèmes pouvant survenir avec l'accumulateur. Les voyants lumineux indiquent lorsqu'il y a un problème (voir tableau ci-dessous).

Si un problème survient, veuillez introduire un nouvel accumulateur pour vérifier que le chargeur fonctionne correctement. Si l'accumulateur se recharge normalement, la source du problème provient de l'autre accumulateur, indiquant qu'il est défectueux et qu'il doit être ramené à un centre de Service Après-Vente ou de recyclage. Si le nouvel accumulateur a le même problème que l'ancien, faites vérifier le chargeur dans un centre de Service Après-Vente.

Lumière	Allumé/ Clignote	Etat
Rouge 	—————	Charge en cours
Clignotement rouge 	- - - - -	Batterie défectueuse
Vert 	—————	Complètement chargée
Clignotement 	- - - - -	Batterie Chaude/ Froide

CHARGEUR RAPIDE (4A)

ENTRETIEN

Retirer la fiche de la prise avant de procéder à un réglage, une réparation ou un entretien.

L'outil motorisé ne requiert pas de graissage ou d'entretien supplémentaire. Ne jamais utiliser d'eau ou de nettoyants chimiques pour nettoyer l'outil. Nettoyer avec un chiffon sec.

Toujours conserver l'outil motorisé dans un endroit sec. Si l'alimentation est endommagée, elle doit être remplacée par le fabricant, son agent de maintenance ou une personne qualifiée de façon similaire, afin d'éviter tout danger.

RÉSOLUTION DES PROBLÈMES

1. POURQUOI NE PUIS-JE PAS INSÉRER LE PACK BATTERIE DANS LE CHARGEUR ?

1) Vérifiez si le chargeur et le pack batterie sont spécifiquement conçus pour fonctionner ensemble.

2. QUELLES SONT LES RAISONS DES DIFFÉRENTS TEMPS DE CHARGE

- 1) Si la batterie n'est que partiellement déchargée, il est possible qu'elle se recharge en moins un délai inférieur au temps de recharge nominale.
- 2) Si la batterie et la température ambiante sont très froides / chaudes, la charge peut prendre plus de temps. Veuillez trouver un environnement approprié ayant une température correcte de l'air pour démarrer la charge.
- 3) Si la batterie est très chaude, la charge ne commencera pas en raison de la sécurité thermique interne. Si le voyant vert est allumé, que le voyant rouge n'est pas allumé et que la batterie est chaude, alors, le problème vient de sa température et non pas d'un défaut.

REMARQUE: Le temps de charge peut être affecté par de nombreux paramètres sans que votre produit soit défectueux.

PROTECTION DE L'ENVIRONNEMENT



Les déchets d'équipements électriques et électroniques ne doivent pas être déposés avec les ordures ménagères. Ils doivent être collectés pour être recyclés dans des centres spécialisés. Consultez les autorités locales ou votre revendeur pour obtenir des renseignements sur l'organisation de la collecte.

EC Déclaration de Conformité



FR

Nous: **HYUNDAI Corporation Holdings Europe**
Am Kronberger Hang 2A, 65824, Schwalbach am Taunus
Germany

Déclarons que le produit détaillé ci-dessous:
Chargeur rapide (4A)

MODÈLE: C20-4
FONCTION: Fournir de l'énergie électrique à la batterie

Satisfait les exigences des directives du Conseil :
2014/35/EU, 2014/30/EU, 2011/65/EU&(EU)2015/863

Les normes sont conformes à :
EN 60335-1, EN 60335-2-29, EN 62233, EN 55014-1,
EN 55014-2, EN IEC 61000-3-2, EN 61000-3-3

La personne autorisée à constituer le dossier technique,
Nom: **Hyundae Kim**
Adresse: **HYUNDAI Corporation Holdings Europe**
65824 Schwalbach am Taunus, Germany

Directeur général

Jaiwon Hur

Chef de projet

Sungwoo Hong

Date : 2024.09.25

CARICABATTERIE RAPIDO (4A)

ISTRUZIONI ORIGINALI

GLI UTENTI POSSONO CONSULTARE LE ISTRUZIONI IN FORMATO DIGITALE SUL SITO

<http://www.hyundaipower-world.com/power-tools/>

IT SICUREZZA DEL PRODOTTO ISTRUZIONI GENERALI DI SICUREZZA

 **AVVERTENZA!** Leggere tutte le avvertenze per la sicurezza e tutte le istruzioni. *Eventuali errori nell'adempimento delle istruzioni qui di seguito riportate potranno causare scosse elettriche, incendi e/o lesioni gravi.*

Conservare tutti gli avvisi e le istruzioni per poterle consultare quando necessario. L'apparecchio può essere usato da bambini da 8 anni in su e persone con ridotte capacità fisiche, sensoriali o mentali, o con mancanza di esperienza e conoscenza, se sono sotto la supervisione o seguono le istruzioni sull'uso dell'apparecchio in modo sicuro e comprendono i possibili rischi. I bambini non devono giocare con l'apparecchio. La pulizia e la manutenzione non devono essere fatte dai bambini senza supervisione. Se il cavo di alimentazione è danneggiato, deve essere sostituito dal produttore, dal centro servizi o da personale qualificato in modo da evitare rischi.

ALTRE ISTRUZIONI PER LA SICUREZZA DEL CARICABATTERIE

1. Prima di effettuare la carica delle batterie leggere le istruzioni.
2. Non caricare batterie con perdita di elettroliti.
3. Non utilizzare caricatori per operazioni diversi da quelli per i quali sono stati realizzati.
4. Collegare il caricatore solo ad alimentazione CA.
5. Solo uso interno, non esporre alla pioggia o all'acqua.
6. Il caricatore deve essere protetto dall'umidità.
7. Non usare il caricatore all'esterno.
8. Non cortocircuitare i contatti della batteria o del caricatore.
9. Rispettare la polarità "+/-" durante la ricarica.
10. Non aprire l'apparecchiatura. Tenerla fuori dalla portata dei bambini.
11. Non ricaricare le batterie di altri costruttori.
12. Verificare che il collegamento tra caricabatteria e la batteria sia posizionato in modo corretto.
13. Evitare che le aperture di ventilazione del caricabatterie siano ostruite da oggetti. Proteggere la macchina da polvere e umidità. Riporre il caricabatterie in un luogo asciutto e temperato.
14. Durante la ricarica delle batterie, verificare che il caricabatterie si trovi in un'area ben ventilata e distante da materiali infiammabili. Le batterie possono scaldarsi durante la ricarica. Non lasciare incustoditi batterie e caricatori durante la ricarica.
15. Non ricaricare batterie che non siano ricaricabili, perché potrebbero surriscaldarsi ed esplodere.

16. Una maggior durata nel tempo e prestazioni migliori possono essere ottenute se le batterie vengono caricate a una temperatura dell'aria compresa tra i 18°C e i 24°C. Non caricare le batterie a temperature inferiori a 0°C o superiori a 40°C. Questo dettaglio è importante in quanto può evitare danni seri alle batterie.
17. Carica solo pacchi batteria dello stesso modello forniti dal produttore e di modelli raccomandati dal produttore.

SIMBOLI



Solo uso interno



Leggere il manuale



Attenzione



Terminale positivo



Terminale negativo



I prodotti elettrici non possono essere gettati tra i rifiuti domestici. L'apparecchio da rottamare deve essere portato al centro di riciclaggio per un corretto trattamento. Controllare con le autorità locali o con il rivenditore per localizzare il centro di riciclaggio più vicino.



Fusibile



Classe protezione

CARICABATTERIE RAPIDO (4A)

ACCESSORI

1. CARICATORE BATTERIA
2. SPIA INDICATORE CARICA

DATI TECNICI

Tipo C20-4 (20-4 designazione del caricabatterie, rappresentativo di caricabatterie rapido)

Ingresso caricatore	100-240V~50/60Hz, 95W
Uscita caricatore	20V \equiv 4.0A
Unità batteria	Li-ion
Tempo di ricarica (circa.) Batteria 2.0 Ah 4.0 Ah	30 mins 60 mins
Classe protezione	\square /II
Peso	0.55 kg

ISTRUZIONI PER L'USO



NOTA: Leggere attentamente il manuale di istruzioni prima di utilizzare l'utensile.

1. CARICA IL PACCO BATTERIA

Non utilizzare nessun caricabatterie diverso da quello specificatamente fornito per l'uso con l'attrezzatura.

Se il pacco batteria è molto caldo, devi rimuoverlo dal caricabatterie e permettere che si raffreddi prima di ricaricarlo.

Si prega di caricare completamente la batteria prima di immagazzinarla. Se l'attrezzo non verrà utilizzato per lunghi periodi di tempo, caricare la batteria ogni 3 mesi.

2. PER RIMUOVERE O INSTALLARE IL PACCO BATTERIA (NON FORNITO) (VEDI FIG. A, B)

Premi fermamente il pulsante di rilascio del pacco batteria e poi fai scorrere il pacco batteria fuori dal tuo attrezzo. Dopo la ricarica, fai scorrere il pacco batteria di nuovo nel porto batteria dell'attrezzo. Una semplice spinta e leggera pressione saranno sufficienti.

3. PROCEDURA DI CARICA (VEDI FIG. C)





- 1) Collega il caricabatterie a una presa appropriata. La luce verde si illuminerà.
- 2) Fai scorrere il pacco batteria nel caricabatterie, assicurandoti che la batteria sia posizionata correttamente per la carica. La luce verde si spegnerà e la luce rossa si illuminerà per indicare che il processo di carica è iniziato.
- 3) Quando la carica è completata, la luce rossa si spegnerà e la luce verde si illuminerà.
- 4) Dopo aver completamente caricato, scollega il caricabatterie e rimuovi il pacco batteria.

NOTA: Se il pacco batteria è bloccato nel caricabatterie, premi il pulsante di rilascio del pacco batteria e rimuovilo.

⚠ Attenzione: Se la batteria viene caricata dopo un uso prolungato o dopo l'esposizione diretta alla luce solare o al calore, lasciare del tempo affinché la batteria si raffreddi prima della ricarica per ottenere la carica completa.

4. INDICATORE DI CARICA

Questo caricatore è progettato per rilevare alcuni problemi che si possono riscontrare con i pacchi batteria. Le luci d'indicazione segnalano i problemi (fare riferimento alla tavola che segue). In questo caso, inserire un nuovo pacco batteria per determinare se il caricatore è OK. Se la nuova batteria si carica in modo corretto, allora il pacco batteria originale è difettoso e deve essere portato ad un centro di raccolta o riciclaggio. Se il nuovo pacco batteria manifesta gli stessi problemi, far controllare il caricatore presso un centro assistenza autorizzato.

Luce	Accesa/ Lampeggiante	Stato
Rossa accesa 	—————	Caricamento
Luce rossa 	- - - - -	Batteria Difettosa
Verde accesa 	—————	Ricarica completa
Luce verde intermittente 	- - - - -	Attesa caldo/ freddo

MANUTENZIONE

Rimuovere la spina dalla presa di corrente prima di eseguire qualsiasi regolazione, riparazione o manutenzione.

L'attrezzo non richiede lubrificazione o manutenzione aggiuntiva. Non utilizzare mai acqua o detersivi chimici per pulire l'attrezzo, pulire con un panno asciutto. Conservare sempre gli attrezzi elettrici in luoghi asciutti. Se il cavo di alimentazione è danneggiato, deve essere sostituito dal produttore, dal centro servizi o da personale qualificato in modo da evitare rischi.

CARICABATTERIE RAPIDO (4A)

SOLUZIONE DI PROBLEMI

1. NON RIESCO AD INSERIRE LA BATTERIA NEL CARICABATTERIA. PERCHÉ?

- 1) Verificare che il caricatore e il pacco batterie siano compatibili tra loro.

2. RAGIONI DI TEMPI DI CARICAMENTO DIVERSI

- 1) Se l'unità batteria è caricata in modo parziale, è possibile effettuare il caricamento in meno di tempo di carica nominale.
- 2) Se il pacco batteria e la temperatura ambiente sono molto freddi/caldi, la ricarica potrebbe richiedere più tempo. Trovare un ambiente appropriato con la giusta temperatura dell'aria per avviare la ricarica.
- 3) Se l'unità batteria è molto calda, è necessario togliere l'unità stessa dal caricabatteria ed attendere il tempo necessario affinché l'unità si raffreddi tornando a temperatura ambiente e solo a questo punto riavviare il caricamento.

NOTA: Il tempo di caricamento della vostra batteria può dipendere da diverse ragioni e non da difetti del prodotto.

TUTELA AMBIENTALE



I prodotti elettrici non possono essere gettati tra i rifiuti domestici.

L'apparecchio da rottamare deve essere portato al centro di riciclaggio per un corretto trattamento. Controllare con le autorità locali o con il rivenditore per localizzare il centro di riciclaggio più vicino.

EC Dichiarazione di Conformità



Noi : **HYUNDAI Corporation Holdings Europe**
Am Kronberger Hang 2A, 65824, Schwalbach am Taunus
Germany

IT

Dichiariamo che il prodotto dettagliato di seguito :
Caricabatterie rapido (4A)

MODELLO: C20-4
FUNZIONE: Fornire energia elettrica alla batteria

Soddisfa i requisiti delle direttive del Consiglio :
2014/35/EU, 2014/30/EU, 2011/65/EU&(EU)2015/863

Gli standard conformano alla :
EN 60335-1, EN 60335-2-29, EN 62233, EN 55014-1,
EN 55014-2, EN IEC 61000-3-2, EN 61000-3-3

La persona autorizzata a costituire il fascicolo tecnico,
Nome : **Hyundae Kim**
Indirizzo : **HYUNDAI Corporation Holdings Europe**
65824 Schwalbach am Taunus, Germany

Direttore generale

Date : 2024.09.25

Jaiwon Hur

Responsabile del progetto

Sungwoo Hong

CARGADOR RÁPIDO (4A)

MANUAL ORIGINAL

LOS USUARIOS PUEDEN CONSULTAR LAS INSTRUCCIONES ELECTRÓNICAS EN <http://www.hyundaipower-world.com/power-tools/>.

SEGURIDAD DE LOS PRODUCTOS INSTRUCCIONES DE SEGURIDAD

! **ADVERTENCIA!** Lea todos los consejos e instrucciones de seguridad. *Si no se respetan las instrucciones, existe un riesgo de descargas eléctricas, de incendio y/o de graves heridas.*

Conserve todas las advertencias e instrucciones para futuras consultas.

Este dispositivo puede ser utilizado por niños a partir de 8 años y personas con capacidades físicas, sensoriales o mentales reducidas, o falta de experiencia y conocimiento si se les ha proporcionado supervisión o instrucción con referencia al uso de este dispositivo de manera segura y que entiendan los riesgos involucrados.

Los niños no deben jugar con este aparato. La limpieza y mantenimiento de uso no deben ser llevados a cabo por niños sin supervisión de un adulto.

Si el cable de alimentación está dañado, debe ser reemplazado por el fabricante, su service autorizado o personas calificadas, a fin de evitar riesgos.

INSTRUCCIONES DE SEGURIDAD ADICIONALES PARA EL CARGADOR DE BATERÍAS

1. Antes de realizar la carga de la batería, lea las instrucciones.
2. No cargue una batería con fugas.
3. No utilice los cargadores para trabajos distintos a aquellos para los que han sido diseñados.
4. Conecte el cargador a una toma AC.
5. Uso interno solamente, no exponer a la lluvia o al agua.
6. Proteja de la humedad el cargador.
7. No utilice el cargador en ambientes exteriores.
8. No cortocircuite los contactos de la batería o el cargador.
9. Respete la polaridad "+/-" al cargar.
10. No abra el aparato, y manténgalo alejado del alcance de los niños.
11. No cargue baterías de otros fabricantes.
12. Asegúrese de que la conexión entre el cargador y la batería se realiza de forma correcta.
13. Mantenga las ranuras del cargador libres de objetos extraños y protéjalas frente a la suciedad y la humedad. Consérvelo en un lugar seco y libre de congelación.
14. Al cargar las baterías, asegúrese de que el cargador se encuentre en un área bien ventilada, alejada de cualquier material inflamable. Las baterías podrían calentarse durante la carga. No sobrecargue las baterías. Asegúrese de que ni las baterías ni el cargador quedan sin supervisión durante la carga.
15. No recargue baterías no recargables. Podrían sobrecalentarse y romperse.
16. Se puede conseguir una vida más larga y mejor de la batería si se carga con una temperatura del aire entre 18 °C y 24 °C. No cargue la batería si la temperatura del

aire es inferior a 0°C o superior a 40°C. Esto es importante, ya que puede evitar daños serios en la batería.

17. Cargue únicamente baterías del mismo modelo proporcionadas por el fabricante y de modelos recomendados por el fabricante.

SÍMBOLOS



Uso interno solamente



Leer el manual



Advertencia



Terminal positivo



Terminal negativo



Los residuos de aparatos eléctricos y electrónicos no deben depositarse en la basura doméstica. Se deben reciclar en las instalaciones especializadas. Consulte a las autoridades locales o el establecimiento para saber cómo reciclar estos productos.

T3.15A



Fusible



Clase de protección

CARGADOR RÁPIDO (4A)

ELEMENTOS DEL APARATO

1. CARGADOR
2. LUZ INDICADORA DE CARGA

DATOS TÉCNICOS

Tipo C20-4 (designación 20-4 del cargador de baterías, representante de cargador rápido)

Entrada del cargador	100-240V~50/60Hz, 95W
Salida del cargador	20V \equiv 4.0A
Batería	Li-ion
Tiempo de carga (aprox.) Battery pack 2.0 Ah 4.0 Ah	30 mins 60 mins
Clase de protección del cargador	\square /II
Peso	0.55 kg

INSTRUCCIONES



NOTA: Antes de utilizar la herramienta, lea atentamente el libro de instrucciones.

1. CARGUE EL PAQUETE DE BATERÍAS

No utilice ningún cargador que no sea el específicamente proporcionado para su uso con el equipo.

Si el paquete de baterías está muy caliente, debe retirarlo del cargador y permitir que se enfríe antes de recargarlo.

Por favor, cargue la batería completamente antes de almacenarla. Si la herramienta no se va a utilizar durante períodos largos, cargue la batería cada 3 meses.

2. PARA RETIRAR O INSTALAR EL PAQUETE DE BATERÍAS (NO SUMINISTRADO) (VER FIG. A, B)

Presione firmemente el botón de liberación del paquete de baterías primero y luego deslice el paquete fuera de su herramienta. Después de recargar, deslice el paquete de baterías de vuelta al puerto de batería de la herramienta. Un simple empujón y una ligera presión serán suficientes.

3. PROCEDIMIENTO DE CARGA (VER FIG. C)

- 1) Enchufe el cargador a un enchufe adecuado. La luz verde se iluminará.
- 2) Deslice el paquete de baterías en el cargador, asegurándose de que la batería esté en la posición correcta de carga firmemente. La luz verde se apagará y la luz roja se iluminará para indicar que el proceso de carga ha comenzado.
- 3) Cuando la carga esté completa, la luz roja se apagará y la luz verde se iluminará.
- 4) Una vez cargado completamente, desconecte el cargador y retire el paquete de baterías.

NOTA: Si el paquete de baterías está bloqueado en el cargador, presione el botón de liberación del paquete de baterías y retírelo.







ADVERTENCIA: Si se agota la carga de la batería debido al uso continuado o la

exposición a la luz solar directa o el calor, deje tiempo suficiente para que la batería se enfríe antes de cargarla de nuevo para que se cargue al máximo.

4. INDICADOR DE CARGA

Este cargador ha sido diseñado para detectar posibles problemas de funcionamiento de las baterías. El indicador se iluminará para indicar algún problema (consulte la tabla siguiente). Si esto ocurre, inserte una nueva batería para determinar si el cargador se encuentra en buenas condiciones. Si la batería nueva se carga correctamente, la batería original será defectuosa y deberá ser desechada a un Servicio Oficial o en un Punto de Residuos o Reciclado. Si la nueva batería muestra el mismo problema que la batería original, solicite a un Servicio Técnico Oficial su comprobación.

Luz	Continuidad /intermitente	Estado de la carga
Rojo continuo 	—————	En carga
Rojo intermitente 	- - - - -	Batería defectuosa
Verde continuo 	—————	Carga completa
Verde intermitente 	- - - - -	Demora de frío/ calor

MANTENIMIENTO

Retire el enchufe de la toma de corriente antes de efectuar cualquier ajuste, reparación o mantenimiento.

Su herramienta eléctrica no requiere de lubricación ni mantenimiento adicional. Nunca emplee agua o productos químicos para limpiar su herramienta. Use simplemente un paño seco. Guarde siempre su herramienta en un lugar seco. Si el cable de alimentación

CARGADOR RÁPIDO (4A)

está dañado, debe ser reemplazado por el fabricante, su service autorizado o personas calificadas, a fin de evitar riesgos.

SOLUCIÓN DE PROBLEMAS

1. NO PUEDO INSTALAR LA BATERÍA DENTRO DEL CARGADOR CORRESPONDIENTE. POR QUÉ?

- 1) Compruebe si el cargador y la batería han sido diseñados específicamente para funcionar en conjunto.

2. RAZONES DE LOS DISTINTOS TIEMPOS DE CARGA

- 1) Si la batería está parcialmente descargada, puede recargarse en menos de tiempo de carga nominal.
- 2) Si la temperatura de la batería y la temperatura ambiente son muy altas o muy bajas, la recarga podría durar más tiempo. Antes de iniciar la carga, debe buscarse un entorno adecuado con una temperatura ambiente adecuada.
- 3) Si la batería está muy caliente no podrá recargarse, ya que se lo impedirá el sistema interno de seguridad de corte por temperatura. En dicho caso, Ud. debe extraer la batería del cargador y dejar que se enfríe a temperatura ambiente; en esas condiciones, puede comenzarse la recarga.

NOTA: El tiempo de carga puede ser afectado por varias razones que no implican defectos en su producto.

PROTECCION AMBIENTAL



Los residuos de aparatos eléctricos y electrónicos no deben depositarse en la basura doméstica. Se deben reciclar en las instalaciones especializadas.

Consulte a las autoridades locales o el establecimiento para saber cómo reciclar estos productos.

EC Declaración de Conformidad



Nosotros : **HYUNDAI Corporation Holdings Europe**
Am Kronberger Hang 2A, 65824, Schwalbach am Taunus
Germany

Declaramos que el producto detallado a continuación :
Cargador rápido (4A)

MODELO: C20-4
FUNCIÓN: Proporcionar energía eléctrica a la batería

Satisface los requisitos de las directivas del Consejo :
2014/35/EU, 2014/30/EU, 2011/65/EU&(EU)2015/863

Normas cumplen con :
EN 60335-1, EN 60335-2-29, EN 62233, EN 55014-1,
EN 55014-2, EN IEC 61000-3-2, EN 61000-3-3

La persona autorizada para elaborar el expediente técnico,
Nombre : **Hyundae Kim**
Dirección : **HYUNDAI Corporation Holdings Europe**
65824 Schwalbach am Taunus, Germany

Gerente general

Fecha : 2024.09.25

Jaiwon Hur

Director de proyecto

Sungwoo Hong

SNELLADER (4A)

OORSPRONKELIJKE

GEBRUIKERS KUNNEN DE ELEKTRONISCHE GEBRUIKSAANWIJZINGEN BEKIJKEN OP <http://www.hyundaipower-world.com/power-tools/>.

VEILIGHEID VAN HET PRODUCT VEILIGHEIDSINSTRUCTIES



WAARSCHUWING! Lees alle veiligheidsvoorschriften en instructies.

Lees alle instructies zorgvuldig door. Indien u zich niet aan alle onderstaande instructies houdt, kan dat leiden tot een elektrische schok, brand en/of ernstig letsel.

Bewaar alle waarschuwingen en instructies voor latere naslag.

Dit toestel kan worden gebruikt door kinderen vanaf 8 jaar en personen met een verminderde lichamelijke, zintuiglijke of mentale vermogens, of met gebrek aan ervaring en kennis, als ze onder toezicht staan of de nodige instructies betreffende het veilige gebruik van het apparaat hebben ontvangen en als ze de gevaren begrijpen.

Kinderen mogen niet met het toestel spelen. De reiniging en het gebruikersonderhoud mogen niet gebeuren door kinderen zonder toezicht. Wanneer de stroomtoevoerdraad beschadigd is, dient deze vervangen te worden door de fabrikant, de reparatiedienst of een soortgelijk bevoegde persoon, om zo gevaren te voorkomen.

AANVULLENDE VEILIGHEIDSVOORSCHRIFTEN VOOR UW ACCULADER

1. Lees de instructies voor u begint met laden
2. Lekkende batterijen niet verwisselen.
3. Gebruik acculaders niet voor andere doelen dan die waarvoor ze ontworpen zijn.
4. De lader alleen aansluiten op een wisselstroomvoeding.
5. Alleen voor gebruik binnenshuis, niet blootstellen aan regen of water.
6. De acculader mag niet blootgesteld worden aan water en vocht.
7. De lader niet buiten gebruiken.
8. De contacten van de batterij of de lader niet kortsluiten.
9. De polariteit respecteren bij het opladen.
10. Open de acculader niet en houdt hem buiten bereik van kinderen.
11. Laad geen accu's van andere merken op.
12. Zorg ervoor dat de connectie tussen de acculader en de accu juist is gepositioneerd.
13. Houd de aansluitingen van de acculader vrij van vreemde voorwerpen en bescherm deze tegen vuil en vocht. Bewaar de acculader in een droge en vorstvrije ruimte.
14. Tijdens het laadproces, zorg ervoor dat de acculader zich in een goed geventileerde ruimte bevindt, uit de buurt van licht ontvlambare materialen. Accu's kunnen heet worden tijdens het laden. Overlaad accu's niet. Laat accu's en acculaders niet onbewaakt tijdens het laadproces.
15. Probeer geen niet-oplaadbare accu's te laden, deze kunnen oververhit raken.
16. U krijgt een langere levensduur en betere prestaties als de batterij wordt geladen met een luchttemperatuur tussen 18°C en 24°C. Laad de batterij niet bij een luchttemperatuur onder 0°C of boven 40°C. U kunt daarmee ernstige schade aan de batterij veroorzaken.
17. Laad alleen batterijpakketten van hetzelfde model op die door de fabrikant zijn geleverd en van modellen die door de fabrikant zijn aanbevolen.

SYMBOLLEN



Uitsluitend voor binnengebruik



Lees de gebruiksaanwijzing



Waarschuwing



Positieve aansluiting



Negatieve aansluiting



Afgedankte elektrische producten mogen niet bij het normale huisafval terechtkomen. Breng deze producten waar mogelijk naar een recyclecentrum bij u in de buurt. Vraag de verkoper of de gemeente informatie en advies over het recyclen van elektrische apparatuur.

T3.15A



Zekering



Veiligheidsklasse

SNELLADER (4A)**ONDERDELELIJST**

1. OPLADER
2. LED LICHT INDICATOR

TECHNISCHE GEGEVENS

Type C20-4 (20-4-aanduiding van batterijlader, vertegenwoordigt snellader)

Ingang van de lader	100-240V~50/60Hz, 95W
Uitgang van de lader	20V $\overline{=}$ 4.0A
Accupack	Li-ion
Oplaadtijd (ongeveer) Batterijpakket 2.0 Ah 4.0 Ah	30 mins 60 mins
Oplader beschermingsklasse	\square /II
Machinegewicht	0.55 kg

BEDIENINGSINSTRUCTIES

 **OPMERKING:** Lees het instructieboekje aandachtig voor gebruik van het gereedschap.

1. LAAD HET BATTERIJPAKKET OP

Gebruik geen andere oplader dan die specifiek voor gebruik met het apparaat is meegeleverd. Als het batterijpakket erg heet is, moet u het batterijpakket uit de oplader halen en de tijd nemen om de batterij af te laten koelen voordat u deze opnieuw oplaadt. Laad de batterij volledig op voordat u deze opbergt. Als het gereedschap lange tijd niet gebruikt zal worden, laad de batterij dan elke 3 maanden op.

2. OM HET BATTERIJPAKKET TE VERWIJDEREN OF TE INSTALLEREN (NIET MEEGELEVERD) (ZIE FIG. A, B)

Druk eerst stevig op de ontgrendelknop van het batterijpakket en schuif vervolgens het batterijpakket uit uw gereedschap. Na het opladen, schuift u het batterijpakket terug in de batterijpoort van het gereedschap. Een simpele duw en lichte druk zal voldoende zijn.

3. OPLAADPROCEDURE (ZIE FIG. C)









- 1) Steek de oplader in een geschikt stopcontact. Het groene licht zal oplichten.
- 2) Schuif het batterijpakket in de oplader, zorg ervoor dat de batterij stevig in de juiste oplaadpositie zit. Het groene licht zal uitgaan en het rode licht zal oplichten om aan te geven dat het oplaadproces is begonnen.
- 3) Wanneer het opladen voltooid is, zal het rode licht uitgaan en het groene licht zal oplichten.
- 4) Nadat het volledig opgeladen is, ontkoppel de oplader en verwijder het batterijpakket.

OPMERKING: Als het batterijpakket in de oplader vastzit, druk dan op de ontgrendelknop van het batterijpakket en verwijder het.

 **WAARSCHUWING:** Wanneer de acculading opraakt na continu gebruik of door blootstelling aan direct zonlicht of hitte, laat de batterij afkoelen voordat u deze oplaadt, zodat deze volledig kan worden opgeladen.

4. OPLAADINDICATOR

Deze oplader is ontworpen om problemen op te sporen die voor kunnen komen met een set batterijen. De indicatorlichtjes geven problemen aan (zie de tabel hieronder). Voer, als dit gebeurt, nieuwe batterijen in om na te gaan of de oplader goed is. Als de nieuwe batterijen wel correct opladen, werkt de andere set niet goed. Deze batterijen moeten naar een onderhouds- of recyclingcentrum worden gebracht. Als de nieuwe batterijen hetzelfde probleem tonen als de andere set, laat dan de oplader testen in een gecertificeerd servicecentrum.

Licht	Aan/ knipperlicht	Status
Rood aan  	—————	Batterij laadt op
Rood knipperend  	- - - - -	Batterij defect
Groen aan  	—————	Volledig geladen
Groen knipperend  	- - - - -	Hete/koude vertraging

ONDERHOUD

Trek de voedingskabel uit de aansluiting voordat u eventuele aanpassingen, reparaties of onderhoud uitvoert.

Uw gereedschap vereist geen smering of onderhoud. Gebruik nooit water of chemische reinigingsmiddelen voor het schoonmaken van uw elektrische gereedschap. Veeg schoon met een droge doek. Bewaar uw elektrische gereedschap altijd op een droge plaats. Wanneer de stroomtoevoerdraad beschadigd is, dient deze vervangen te worden door de fabrikant, de reparatiedienst of een soortgelijk bevoegde persoon, om zo gevaren te voorkomen.

SNELLADER (4A)

PROBLEEMOPLOSSINGEN

1. WAAROM KAN IK HET ACCUPACK NIET IN DE OPLADER DUWEN?

- 1) Controleer of de accu en de oplader ontworpen zijn om in combinatie met elkaar te werken.

2. REDENEN VOOR VERSCHILLENDE OPLAADTIJDEN

- 1) Als de accu slechts gedeeltelijk leeg is, kan hij opnieuw volledig worden opgeladen in kortere tijd, dan de nominale laadtijd is.
- 2) Als de accu en omgevingstemperatuur erg koud/warm zijn, kan het langer duren om weer op te laden. Zoek een geschikte omgeving met de juiste temperatuur om te beginnen met opladen.
- 3) Als het accupack heel heet is, laadt de accu niet op omdat de hittebeveiliging opladen voorkomt wanneer de temperatuur te hoog is. Wanneer het accupack erg heet is, moet deze uit de oplader gehaald worden en afkoelen tot kamertemperatuur voordat met het opladen kan worden begonnen.

OPMERKING: De laadtijd is van vele omstandigheden afhankelijk. Dit is geen defect van het product.

BESCHERMING VAN HET MILIEU



Afgedankte elektrische producten mogen niet bij het normale huisafval terechtkomen. Breng deze producten waar mogelijk naar een recyclecentrum bij u in de buurt. Vraag de verkoper of de gemeente informatie en advies over het recyclen van elektrische apparatuur.

EC Verklaring van Overeenstemming



Wij : **HYUNDAI Corporation Holdings Europe**
Am Kronberger Hang 2A, 65824, Schwalbach am Taunus
Germany

Verklaren dat het onderstaande product :
Snellader (4A)

MODEL: C20-4
FUNCTIE: Provide electric power to battery

Voldoet aan de vereisten van de richtlijnen van de Raad:
2014/35/EU, 2014/30/EU, 2011/65/EU&(EU)2015/863

Normen voldoen aan:
EN 60335-1, EN 60335-2-29, EN 62233, EN 55014-1,
EN 55014-2, EN IEC 61000-3-2, EN 61000-3-3

De persoon die bevoegd is om het technisch dossier samen te stellen,
Naam: **Hyundae Kim**
Adres: **HYUNDAI Corporation Holdings Europe**
65824 Schwalbach am Taunus, Germany

Algemeen directeur

Datum : 2024.09.25
Jaiwon Hur

Projectmanager

Sungwoo Hong

ÎNCARCATOR RAPID (4A)

INSTRUCȚIUNI ORIGINALE SECURITATEA

**UTILIZATORII POT VIZUALIZA
INSTRUCȚIUNILE ÎN FORMAT
ELECTRONIC LA**
<http://www.hyundaipower-world.com/power-tools/>.

SECURITATEA PRODUSULUI INSTRUCȚIUNI DE SIGURANȚĂ

 **AVERTISMENT! Citiți toate avertismentele privind siguranța și toate instrucțiunile. Nerespectarea avertismentelor și instrucțiunilor poate duce la șoc electric, incendiu și/sau accidentare gravă.**

Păstrați toate avertismentele și instrucțiunile pentru consultări ulterioare.

Acest echipament poate fi utilizat de copiii cu vârsta minimă de 8 ani sau de persoanele cu capacități fizice, senzoriale sau mentale reduse sau lipsite de experiență și cunoștințe numai dacă acestea au fost supravegheate sau instruite cu privire la utilizarea aparatului în mod sigur și înțeleg pericolele implicate. Copiii nu au voie să se joace cu echipamentul. Procedura de curățare și procedura de întreținere efectuată de către utilizator nu vor fi efectuate de copii fără supraveghere.

În cazul în care cordonul de alimentare este deteriorat, trebuie înlocuit de producător, agentul său de service sau de persoane calificate, pentru evitarea pericolului.

INSTRUCȚIUNI DE SIGURANȚĂ ȘUPLIMENTARE PENTRU ÎNCĂRCĂTORUL BATERIEI

1. Înainte de încărcare, citiți instrucțiunile.
2. Nu încărcați o baterie care curge.
3. Nu utilizați încărcătoare pentru alte lucrări decât cele pentru care acestea sunt

- concepute.
4. Conectați încărcătorul numai la o sursă de alimentare c.a.
5. Numai pentru uz în interior, nu expuneți la ploaie.
6. Dispozitivul de încărcare trebuie protejat de umezeală.
7. Nu utilizați încărcătorul în aer liber.
8. Nu scurtcircuitați contactele bateriei sau încărcătorului.
9. Respectați polaritatea „+/-” în timpul încărcării.
10. Nu deschideți unitatea și mențineți departe de accesul copiilor.
11. Nu încărcați bateriile altor producători.
12. Asigurați-vă că conexiunea între încărcătorul bateriei și baterie este poziționată corect și că nu este obstrucționată de corpuri străine.
13. Mențineți renurile încărcătorului bateriei fără corpuri străine și protejați-le împotriva murdăriei și umidității. Depozitați în loc uscat și fără îngheț.
14. Atunci când încărcați bateriile, asigurați-vă că bateria se află într-o zonă bine ventilată și departe de materiale inflamabile. Bateriile se pot înfierbânta în timpul încărcării. Nu supraîncărcați nicio baterie. Asigurați-vă că bateriile și încărcătoarele nu sunt lăsate nesupravegheate în timpul încărcării.
15. Nu încărcați din nou bateriile neîncărcabile, întrucât se pot supraîncălzi sau rupe.
16. Viața mai lungă și performanța mai bună pot fi obținute, dacă acumulatorul este încărcat la o temperatură a aerului între 18°C și 24°C. Nu încărcați acumulatorul la temperaturi ale aerului de sub 0°C, sau de peste 40°C. Acest lucru este important, întrucât poate preveni pagube considerabile la acumulator.
17. Încărcați doar pachetele de baterii de același model furnizate de producător și modelele recomandate de producător.

SIMBOLURI



Numai pentru uz în interior



Consultați manualul



Avertisment



Terminal pozitiv



Terminal negativ



Produsele electrice nu trebuie depuse la deșeuri împreună cu gunoiul menajer. Vă rugăm să depuneți produsele electrice la unitățile de reciclare existente. Consultați-vă cu autoritățile locale sau cu distribuitorul pentru sfaturi privind reciclarea.

T3.15A



Siguranță



Izolație dublă

ÎNCARCATOR RAPID (4A)

LISTA DE COMPONENTE

1. ÎNCĂRCĂTOR
2. BEC DE INDICARE A ÎNCĂRCĂRII

DATE TEHNICE

Tip C20-4 (20-4 - designația încărcătorului de baterie, reprezentant al încărcătorului rapid)

Intrare încărcător	100-240V~50/60Hz, 95W
leșire încărcător	20V \equiv 4.0A
Acumulator	Li-ion
Timp de încărcare (aproximativ.) Baterii 2.0 Ah 4.0 Ah	30 mins 60 mins
Clasa de protecție	\square /II
Greutatea mașinii	0.55 kg

INSTRUCȚIUNI DE OPERARE

 **NOTĂ:** Înainte de utilizarea sculei, citiți manualul de instrucțiuni cu atenție.

1. ÎNCĂRCAȚI PACHETUL DE BATERII

Nu utilizați niciun încărcător în afara celui furnizat special pentru utilizare cu echipamentul.

Dacă pachetul de baterii este foarte fierbinte, trebuie să îl scoateți din încărcător și să-i permiteți bateriei să se răcească înainte de reîncărcare.

Vă rugăm să încărcați bateria până la capacitatea maximă înainte de depozitare. Dacă uneltele nu vor fi utilizate pentru perioade lungi de timp, încărcați bateria la fiecare 3 luni.

2. PENTRU A ÎNDEPĂRTA SAU INSTALA PACHETUL DE BATERII (NU ESTE FURNIZAT) (VEDEȚI FIG. A, B)

Apăsați ferm butonul de eliberare a pachetului de baterii și apoi glisați pachetul de baterii din unelte. După reîncărcare, glisați pachetul de baterii înapoi în portul de baterie al uneltei. Un simplu apăsare și o ușoară presiune vor fi suficiente.

3. PROCEDURA DE ÎNCĂRCARE (VEDEȚI FIG. C)

- 1) Conectați încărcătorul la o priză corespunzătoare. Lumina verde va lumina.
- 2) Glisați pachetul de baterii în încărcător, asigurați-vă că bateria este în poziția corectă de încărcare ferm. Lumina verde se va stinge, iar lumina roșie va lumina pentru a indica începerea procesului de încărcare.
- 3) Când încărcarea este completă, lumina roșie se va stinge, iar lumina verde va lumina.
- 4) După încărcare completă, deconectați încărcătorul și scoateți pachetul de baterii.





NOTĂ: Dacă pachetul de baterii este blocat în încărcător, apăsați butonul de eliberare a pachetului de baterii și scoateți-l.

 **Avertisment: Dacă încărcarea bateriei se oprește după utilizare continuă sau expunerea directă la soare sau căldură, pentru atingerea capacității maxime de**

încărcare, înainte de începerea reîncărcării, lăsați bateria să se răcească.

4. INDICATOR ÎNCĂRCARE

Acest încărcător este conceput pentru a detecta unele probleme care pot apărea în legătură cu acumuloarele. Luminile indicatoare semnalizează probleme (vezi tabelul de mai jos). Dacă acest lucru apare, introduceți un nou acumulator pentru a stabili dacă încărcătorul este OK. Dacă noua baterie se încarcă corect, atunci acumulatorul original este defect și trebuie returnat centrului de service sau centrului de service pentru reciclare. Dacă noul acumulator prezintă aceeași problemă ca și acumulatorul original, testați încărcătorul la un centru de service autorizat.

Indicator luminos	Clipit, aprins/stins	Stare
Aprins în culoarea roșie 	————	Se încarcă
Clipsește în culoarea roșie 	- - - - -	Acumulator defect
Aprins în culoarea verde 	————	Încărcat complet
Clipsește în culoarea verde 	- - - - -	Întârziere la cald/rece

ÎNTREȚINEREA

Scoateți fișa din priză înainte de efectuarea oricărei reglări, lucrări de servizare sau întreținere.

Scula nu necesită gresare sau întreținere suplimentară. Nu utilizați niciodată apă sau agenți de curățare chimici pentru curățarea sculei. Ștergeți cu o cârpă uscată. Depozitați întotdeauna uneltele într-un loc uscat. În cazul în care cordonul de alimentare este deteriorat, trebuie înlocuit de producător, agentul său de service sau de persoane calificate, pentru evitarea pericolului.

ÎNCARCATOR RAPID (4A)

SFATURI DE LUCRU PENTRU SCULA DVS

1. NU POT INTRODUCE BATERIA ÎN ÎNCĂRCĂTOR. DE CE?

- 1) Verificați dacă încărcătorul și acumulatorul sunt concepute întocmai pentru a lucra împreună

2. CAUZE ALE TIMPILOR DE ÎNCĂRCARE DIFERIȚI

- 1) În cazul în care acumulatorul este descărcat doar parțial, poate fi reîncărcat într-un interval de timp mai scurt decât timpul nominal de reîncărcare
- 2) Dacă temperatura acumulatorului și temperatura ambientală sunt foarte scăzute/ ridicate, reîncărcarea poate dura mai mult timp. Vă rugăm să căutați un mediu corespunzător, cu o temperatură adecvată a aerului, pentru a începe încărcarea.
- 3) Dacă acumulatorul este foarte fierbinte, nu se va reîncărca întrucât decuplarea de siguranță la temperatură internă va împiedica acest lucru. Dacă acumulatorul este foarte fierbinte, trebuie să scoateți acumulatorul din încărcător și să permiteți încărcătorului să se răcească mai întâi la temperatura mediului și ulterior reîncărcarea poate fi demarată.

NOTĂ: Timpul de încărcare poate fi afectat din mai multe cauze care nu reprezintă defecțiuni ale produsului.

PROTECȚIA MEDIULUI



Produsele electrice nu trebuie depuse la deșeuri împreună cu gunoiul menajer.

Vă rugăm să depuneți produsele electrice la unitățile de reciclare existente. Consultați-vă cu autoritățile locale sau cu distribuitorul pentru sfaturi privind reciclarea.

EC Declarație de Conformitate



Noi : **HYUNDAI Corporation Holdings Europe**
Am Kronberger Hang 2A, 65824, Schwalbach am Taunus
Germany

Declarăm că produsul detaliat mai jos :

Încarcator rapid (4A)

MODEL : C20-4

FUNCȚIE : Furnizarea de energie electrică către baterie

Satisface cerințele directivelor Consiliului :
2014/35/EU, 2014/30/EU, 2011/65/EU&(EU)2015/863

Corespunde standardelor :
EN 60335-1, EN 60335-2-29, EN 62233, EN 55014-1,
EN 55014-2, EN IEC 61000-3-2, EN 61000-3-3

Persoana împuternicită să întocmească dosarul tehnic,

Nume : Hyundae Kim

**Abordare : HYUNDAI Corporation Holdings Europe
65824 Schwalbach am Taunus, Germany**

Director general

Jaiwon Hur

Manager de proiect

Sungwoo Hong

Data : 2024.09.25

DOKKOLÓS AKKUMULÁTOR GYORSTÖLTŐ 4A

EREDETI HASZNÁLATI UTASÍTÁSOK BIZTONSÁG

**A FELHASZNÁLÓK AZ
ELEKTRONIKUS
UTASÍTÁSOKAT A
HTTP://WWW.
HYUNDAIPOWER-
WORLD.COM/POWER-
TOOLS/WEBOLDALON
TEKINTHETIK MEG.**

TERMÉKBIZTONSÁG BIZTONSÁGOS HASZNÁLATÁVAL KAPCSOLATOS ÁLTALÁNOS FIGYELMEZTETÉSEK

 **FIGYELEM!** Olvasson el minden biztonsági figyelmeztetést és valamennyi utasítást. *A figyelmeztetések és utasítások figyelmen kívül hatása áramütést, tüzet és/vagy súlyos sérülést eredményezhet.*

HU **Őrizzen meg minden figyelmeztetést és utasítást, a jövőben szüksége lehet ezekre.**

A készüléket használhatják 8 év fölötti gyermekek és csökkent testi, érzékszervi vagy mentális képességű, illetve tapasztalatlan személyek felügyelet mellett, illetve ha elmagyarázták nekik az eszköz biztonságos használatát, és tisztában vannak a veszélyekkel. A gyermekek nem játszhatnak a készülékkel. A készülék tisztítását és karbantartását a gyermekek felügyelet nélkül nem végezhetik. Amennyiben az áramellátó kábel sérült, a gyártónak, a megbízott szerviznek vagy egy hasonlóan képzett szakembernek ki kell cserélnie azt a kockázatok elkerülése érdekében.

KIEGÉSZÍTŐ BIZTONSÁGI TUDNIVALÓK AZ AKKUMULÁTORTÖLTŐ HASZNÁLATÁHOZ

1. Töltés előtt olvassa el az utasításokat.
2. Ne töltsön szivárgó akkumulátort.
3. Ne használja a töltőt a rendeltetésétől eltérő, más feladatra.
4. A töltés előtt ellenőrizze, hogy a töltő megfeleljen a helyi váltóáramú hálózatnak.
5. Beltéren használja, vagy ne tegye ki esőnek.
6. A töltőt óvni kell a nedvességtől.
7. Ne használja a töltőt a szabadban.
8. Ne idézze elő a töltő vagy az akkumulátor rövidzárlatát.
9. Töltéskor tartsa be a "+/-" polaritást.
10. Ne nyissa fel az egységet, és tartsa távol azt a gyermekektől.
11. Ne töltsön más gyártók akkumulátorait, vagy nem megfelelően illeszkedő modelleket.
12. Ellenőrizze, hogy az akkumulátortöltő és az akkumulátor közötti kapcsolat megfelelő legyen, ne zárják el idegen tárgyak.
13. Tartsa távol az akkumulátortöltő nyílásaitól az idegen tárgyakat, és óvja a töltőt a szennyeződéstől és nedvességtől. Száraz, gyúlpontmentes helyen tárolja.
14. Az akkumulátortöltőt jól szellőző helyen, gyúlékony anyagoktól távol tárolja. Töltés közben az akkumulátor felforrósodhat. Ne töltsön túl az akkumulátorokat. Gondoskodjon róla, hogy az akkumulátorok és töltők ne maradjanak felügyelet nélkül töltés közben.
15. Ne töltsön újra a nem tölthető elemeket, mivel ezek felforrósodhatnak vagy eltörhetnek.
16. Hosszabb élettartamot és jobb teljesítményt biztosíthat, ha az akkumulátort 18°C és 24°C közötti hőmérsékleten tölti. Ne töltsön az akkumulátort 0°C alatt, vagy 40°C fölött. Ezt fontos betartani, mivel megelőzheti az akkumulátor súlyos károsodását.
17. Csak a gyártó által biztosított azonos modellű akkumulátorcsomagokat, és a gyártó által ajánlott modelleket töltsön.

SZIMBÓLUMOK



Csak beltérben használható



Olvassa el az üzemeltetői kézikönyvet.



Figyelmeztetés



Pozitív terminál



Negatív terminál



A leselejtezett elektromos készülékek nem dobhatók ki a háztartási hulladékkal. Ha van a közelben elektromos hulladék gyűjtő udvar, vigye oda a készüléket. Az újrahasznosítási lehetőségekről tájékozódjon a helyi hatóságoknál vagy a kereskedőnél.

T3.15A



Vezeték



Dupla szigetelés

DOKKOLÓS AKKUMULÁTOR GYORSTÖLTŐ 4A

AZ ALKATRÉSZEK LISTÁJA

1. TÖLTŐKÉSZÜLÉK
2. TÖLTÉSJELZŐ FÉNY

MŰSZAKI ADATOK

C20-4 típus (az akkumulátortöltő 20-4 megjelölése, a gyorsöltőre jellemző)

Töltő bemenet	100-240V~50/60Hz, 95W
Töltő kimenet	20V \equiv 4.0A
Az akkumulátor feltöltése	Li-ion
Töltési idő (kb.) Akkumulátor 2.0 Ah 4.0 Ah	30 perc 60 perc
Védelmi osztály	□/II
Gép súlya	0.55 kg

HASZNÁLATI UTASÍTÁSOK



MEGJEGYZÉS: Az eszköz használata előtt figyelmesen olvassa el a használati útmutatót.

1. TÖLTSE FEL AZ AKKUMULÁTORCSOMAGOT

Ne használjon más töltőt, csak azt, amelyet kifejezetten az eszközzel való használatra biztosítanak.

Ha az akkumulátorcsomag nagyon meleg, el kell távolítania az akkumulátorcsomagot a töltőből, és hagyni kell időt az akkumulátor lehűlésére, mielőtt újratöltené.

Kérjük, töltsé fel az akkumulátort teljesen, mielőtt tárolja. Ha az eszközt hosszabb időn keresztül nem használják, minden 3 hónapban töltsé fel az akkumulátort.

2. AZ AKKUMULÁTORCSOMAG ELTÁVOLÍTÁSA VAGY TELEPÍTÉSE (NEM TARTOZÉK) (LÁSD ÁBRA A, B))

Először erősen nyomja meg az akkumulátorcsomag kioldógombját, majd csúsztassa ki az akkumulátorcsomagot az eszközből. Az újratöltés után csúsztassa vissza az akkumulátorcsomagot az eszköz akkumulátorportjába. Egy egyszerű nyomás és enyhe nyomás elegendő lesz.

3. A TÖLTÉSI ELJÁRÁS (LÁSD ÁBRA C)

- 1) Csatlakoztassa a töltőt egy megfelelő aljzatba. A zöld fény világítani fog.
- 2) Csúsztassa az akkumulátorcsomagot a töltőbe, győződjön meg arról, hogy az akkumulátor helyesen, szilárdan van-e a töltési pozícióban. A zöld fény kialszik és a piros fény világít, jelezve, hogy elindult a töltési folyamat.
- 3) A töltés befejeztével a piros fény kialszik és a zöld fény világít.
- 4) Teljesen feltöltött állapotban húzza ki a töltőt a konnektorból és vegye ki az akkumulátorcsomagot.

MEGJEGYZÉS: Ha az akkumulátorcsomag be van zárva a töltőbe, nyomja meg az akkumulátorcsomag kioldógombját és távolítsa





el azt.



FIGYELMEZTETÉS: Ha az akkumulátor folyamatos használatot követően vagy közvetlen napfénynek/forróságnak kitéve merült le, a teljes feltöltés elérése érdekében, a töltés megkezdése előtt az akkumulátort hagyja lehűlni.

4. TÖLTÉSJELZŐ

A töltőt úgy tervezték, hogy észlelje az akkumulátorokkal kapcsolatos problémákat. A jelzőfények problémákat jeleznek (lásd az alábbi táblázatot). Ha a probléma fellép, helyezzen be egy másik akkumulátort, hogy ellenőrizze, a töltő megfelelően működik-e. Ha az új akkumulátor megfelelően töltődik, akkor az eredeti akkumulátor hibás, és a szervizközpontba vagy az újrahajszosító központba kell eljuttatni. Ha az új akkumulátor is ugyanazt a hibát jelzi, mint az eredeti akkumulátor, teszteltesse a töltőt egy hivatalos szervizközpontban.

Jelzőfény	BE/KI villogás	Állapot
Pirosan világít 	————	Töltés
Pirosan villog 	- - - - -	Hibás akkumulátor
Zölden világít 	————	Teljes töltöttség
Zölden villog 	- - - - -	Meleg/hideg késleltetés

KARBANTARTÁS

Bármilyen állítás, javítás vagy karbantartási művelet előtt húzza ki a kábelt a konnektorból.

A szárszámot nem szükséges megkenni vagy karbantartani. Soha ne használjon vizet vagy vegyi tisztítószeret a szárszám tisztításához. Törölje tisztára egy száraz ronggyal. A szárszámot mindig száraz helyen tárolja.

DOKKOLÓS AKKUMULÁTOR GYORSTÖLTŐ 4A

Amennyiben az áramellátó kábel sérült, a gyártónak, a megbízott szerviznek vagy egy hasonlóan képesített szakembernek ki kell cserélnie azt a kockázatok elkerülése érdekében.

HIBAEELHÁRÍTÁS

1. NEM TUDOM BELEHELYEZNI A TÖLTŐBE AZ AKKUMULÁTORT. MIÉRT?

1) Ellenőrizze, hogy a töltőt és az akkumulátort egymáshoz tervezték-e.

2. MIÉRT VÁLTOZIK A TÖLTÉSI IDŐ?

- 1) Ha az akkumulátor csak részben merült le, akkor a teljes feltöltéshez kevesebb idő kell, mint a névleges töltési idő
- 2) Ha az akkumulátor és a környezeti hőmérséklet túl magas vagy túl alacsony, a feltöltés hosszabb időt vehet igénybe. Kérjük, keressen egy megfelelő hőmérsékletű környezetet, és indítsa el a töltést.
- 3) Ha az akkumulátor túl forró, a belső biztonsági késleltető megakadályozza a töltést. Ha az akkumulátor túlságosan forró, vegye le az akkumulátort a töltőről, és várja meg, hogy szobahőmérsékletre lehűljön, mielőtt elkezdi tölteni.

MEGJEGYZÉS: A töltési időt sok olyan tényező befolyásolhatja, amely nem jelzi a készülék meghibásodását.

KÖRNYEZETVÉDELEM



A leselejtezett elektromos készülékek nem dobhatók ki a háztartási hulladékkal.

Ha van a közelben elektromos hulladék gyűjtő udvar, vigye oda a készüléket. Az újrahasznosítási lehetőségekről tájékozódjon a helyi hatóságoknál vagy a kereskedőnél.

EC megfelelőségi nyilatkozat



Mi : HYUNDAI Corporation Holdings Europe
Am Kronberger Hang 2A, 65824, Schwalbach am Taunus
Germany

Kijelentjük, hogy az alábbi részletezett termék:
Gyors töltő (4A)

MODELL: C20-4
FUNKCIÓ: Áramellátást biztosít az akkumulátornak

Megfelel a Tanács irányelveinek követelményeinek :
2014/35/EU, 2014/30/EU, 2011/65/EU&(EU)2015/863

A szabványok megfelelnek az :
EN 60335-1, EN 60335-2-29, EN 62233, EN 55014-1,
EN 55014-2, EN IEC 61000-3-2, EN 61000-3-3

A műszaki dokumentáció összeállítására jogosult személy,
Név : Hyundai Kim
Cím : HYUNDAI Corporation Holdings Europe
65824 Schwalbach am Taunus, Germany

HU

Ügyszervező igazgató

Dátum : 2024.09.25
Jaiwon Hur

Projektmenedzser

Sungwoo Hong

ΤΑΧΥΦΟΡΤΙΣΤΗ (4A)

**ΟΔΗΓΙΕΣ
ΑΣΦΑΛΕΙΑ ΠΡΟΪΟΝΤΟΣ**
<http://www.hyundaipower-world.com/power-tools/>.

ΓΕΝΙΚΕΣ ΠΡΟΕΙΔΟΠΟΙΗΣΕΙΣ ΑΣΦΑΛΕΙΑΣ ΗΛΕΚΤΡΙΚΟΥ



ΠΡΟΕΙΔΟΠΟΙΗΣΗ! Διαβάστε όλες τις προειδοποιήσεις ασφαλείας,

οδηγίες, εικόνες και προδιαγραφές που παρέχονται με αυτό το ηλεκτρικό εργαλείο. Η μη τήρηση όλων των οδηγιών που αναφέρονται παρακάτω μπορεί να οδηγήσει σε ηλεκτροπληξία, πυρκαγιά και/ή σοβαρό τραυματισμό.

Αποθηκεύστε όλες τις προειδοποιήσεις και τις οδηγίες για μελλοντική αναφορά.

Αυτή η συσκευή μπορεί να χρησιμοποιηθεί από παιδιά ηλικίας από 8 ετών και άνω και άτομα με μειωμένες σωματικές, αισθητηριακές ή διανοητικές ικανότητες ή έλλειψη εμπειρίας και γνώσης, εάν τους έχουν δοθεί επίβλεψη ή οδηγίες σχετικά με τη χρήση της συσκευής με ασφαλή τρόπο και κατανοούν τους κινδύνους εμπλεγμένους. Τα παιδιά δεν πρέπει να παίζουν με τη συσκευή.

Ο καθαρισμός και η συντήρηση από τον χρήστη δεν πρέπει να γίνονται από παιδιά χωρίς επίβλεψη. Εάν το καλώδιο τροφοδοσίας είναι κατεστραμμένο, πρέπει να αντικατασταθεί από τον κατασκευαστή, τον αντιπρόσωπο σέρβις του ή από παρόμοια ειδικευμένα άτομα, προκειμένου να αποφευχθεί ένας κίνδυνος.

ΠΡΟΣΘΕΤΕΣ ΟΔΗΓΙΕΣ ΑΣΦΑΛΕΙΑΣ ΓΙΑ ΤΟΝ ΦΟΡΤΙΣΤΗ ΜΠΑΤΑΡΙΩΝ

1. Πριν τη φόρτιση, διαβάστε τις οδηγίες.
2. Μη φορτίζετε μπαταρία που παρουσιάζει διαρροή.
3. Μη χρησιμοποιείτε φορτιστές για εργασίες άλλες από αυτές για τις οποίες έχουν σχεδιαστεί.
4. Πριν τη φόρτιση, βεβαιωθείτε ότι ο φορτιστής σας ταιριάζει με την τοπική παροχή AC.
5. Για εσωτερική χρήση ή μην το εκθέτετε στη βροχή.
6. Η συσκευή φόρτισης πρέπει να προστατεύεται από την υγρασία.
7. Μη χρησιμοποιείτε τη συσκευή φόρτισης σε εξωτερικούς χώρους.
8. Μην βραχυκυκλώνετε τις επαφές της μπαταρίας ή του φορτιστή.
9. Τηρείτε την πολικότητα «+/-» κατά τη φόρτιση.
10. Μην ανοίγετε τη μονάδα και φυλάξτε τη μακριά από παιδιά.
11. Μη φορτίζετε τις μπαταρίες άλλων κατασκευαστών ή ακατάλληλων μοντέλων.
12. Βεβαιωθείτε ότι η σύνδεση μεταξύ του φορτιστή μπαταρίας και της μπαταρίας είναι σωστά τοποθετημένη.
13. Διατηρήστε τις υποδοχές του φορτιστή μπαταρίας χωρίς ξένα αντικείμενα και προστατεύουν από τη βρωμιά και την υγρασία. Φυλάσσετε σε ξηρό και χωρίς παγετό μέρος.
14. Όταν φορτίζετε τις μπαταρίες, βεβαιωθείτε ότι ο φορτιστής μπαταριών βρίσκεται σε καλά αεριζόμενο χώρο και μακριά από εύφλεκτα υλικά. Οι μπαταρίες μπορεί να ζεσταθούν κατά τη φόρτιση. Μην υπερφορτίζετε μπαταρίες. Βεβαιωθείτε ότι οι μπαταρίες και οι φορτιστές δεν αφήνονται χωρίς επίβλεψη κατά τη φόρτιση.
15. Μην επαναφορτίζετε τις μη επαναφορτιζόμενες μπαταρίες, καθώς μπορεί να υπερθερμανθούν και να σπάσουν.
16. Μεγαλύτερη διάρκεια ζωής και καλύτερη απόδοση μπορεί να επιτευχθεί εάν η

μπαταρία φορτιστεί όταν η θερμοκρασία του αέρα είναι μεταξύ 18°C και 24°C. Μη φορτίζετε την μπαταρία σε θερμοκρασίες αέρα κάτω από 0°C ή πάνω από 40°C. Αυτό είναι σημαντικό καθώς μπορεί να αποτρέψει σοβαρή ζημιά στο πακέτο μπαταριών.

17. Φορτίστε μόνο τη μπαταρία του ίδιου μοντέλου που παρέχεται από τον κατασκευαστή και των μοντέλων που προτείνει ο κατασκευαστής.

ΣΥΜΒΟΛΑ



Για εσωτερική χρήση



Μελετήστε τις οδηγίες χρήσης



ΠΡΟΕΙΔΟΠΟΙΗΣΗ!



Θετικός αροδέκτης



Αρνητικός Ακροδέκτης



Τα απόβλητα ηλεκτρικών προϊόντων πρέπει να μην απορρίπτεται μαζί με τα οικιακά απορρίμματα. Ανακυκλώστε όπου υπάρχουν εγκαταστάσεις. Επικοινωνήστε με τις τοπικές αρχές ή τον πωλητή λιανικής για συμβουλές ανακύκλωσης

T3.15A



Ασφάλεια



Για εσωτερική χρήση

ΤΑΧΥΦΟΡΤΙΣΤΗ (4A)**ΛΙΣΤΑ ΕΞΑΡΤΗΜΑΤΩΝ**

1. ΒΑΣΗ ΦΟΡΤΙΣΤΗ
2. ΛΥΧΝΙΑ ΕΝΔΕΙΞΗΣ ΦΟΡΙΣΗΣ

ΤΕΧΝΙΚΑ ΧΑΡΑΚΤΗΡΙΣΤΙΚΑ

Τύπος C20-4 (20-4-ονομασία φορτιστή μπαταρίας, αντιπροσωπευτικό ταχυφορτιστή)

Τάση εισόδου	100-240V~50/60Hz, 95W
Τάση εξόδου	20V \equiv 4.0A
Τύπος Μπαταρίας	Li-ion
Χρόνος φόρτισης Μπαταρία 2.0 Ah 4.0 Ah	30 mins 60 mins
Κλάση προστασίας	\square /II
Βάρος	0.55 kg

ΣΧΕΤΙΚΑ ΜΕ ΤΗΝ ΕΓΓΥΗΣΗ

ΠΡΟΣΟΧΗ ! ΣΕ ΠΕΡΙΠΤΩΣΗ ΠΟΥ ΠΡΟΚΛΗΘΕΙ ΒΛΑΒΗ ΣΤΗ ΣΥΣΚΕΥΗ ΛΟΓΟ ΜΗ ΣΥΜΒΑΤΩΝ, ΤΡΟΠΟΠΟΙΗΜΕΝΩΝ Ή ΚΑΚΗΣ ΣΥΝΤΗΡΗΣΗΣ ΚΑΙ ΧΡΗΣΗΣ ΕΞΑΡΤΗΜΑΤΩΝ/ ΑΝΑΛΩΣΙΜΩΝ/ΛΙΠΑΝΤΙΚΩΝ/ΚΑΥΣΙΜΩΝ, ΑΚΥΡΩΝΕΤΑΙ ΑΥΤΟΜΑΤΑ Η ΕΡΓΟΣΤΑΣΙΑΚΗ ΕΓΓΥΗΣΗ ΤΗΣ ΣΥΣΚΕΥΗΣ !

ΠΡΟΣΟΧΗ ! Οποιαδήποτε μη ορθή χρήση του προϊόντος αυτού, παρέμβαση ή τροποποίηση στα μέρη του εσωτερικά ή εξωτερικά που δεν αναφέρεται στις οδηγίες χρήσης συνεπάγεται ακύρωση της εργοστασιακής εγγύησης!

ΠΡΟΣΟΧΗ! Λόγο ευαισθητων από την τάση εξαρτημάτων στα ηλεκτρονικά μέρη και στη πλακέτα όπως πυκνωτές, ρελλέ κλπ. άλλα, σε περίπτωση υπέρτασης από οποιοδήποτε παράγοντα και καταστροφής αυτών συνεπάγεται η ακύρωση της εργοστασιακής εγγύησης!

Για οποιοδήποτε πρόβλημα ή απορία απευθυνθείτε στον προμηθευτή σας !

ΟΔΗΓΙΕΣ ΛΕΙΤΟΥΡΓΙΑΣ



ΣΗΜΕΙΩΣΗ: Πριν χρησιμοποιήσετε το εργαλείο, διαβάστε προσεκτικά το βιβλίο οδηγιών.

1. ΦΟΡΤΙΣΤΕ ΤΗ ΜΠΑΤΑΡΙΑ

Μη χρησιμοποιείτε άλλο φορτιστή εκτός από αυτόν που παρέχεται ειδικά για χρήση με τον εξοπλισμό.

Εάν η μπαταρία είναι πολύ ζεστή, πρέπει να αφαιρέσετε τη μπαταρία από το φορτιστή και να αφήσετε χρόνο να κρυώσει η μπαταρία πριν την επαναφορτίσετε.

Φορτίστε την μπαταρία για να γεμίσει πριν την αποθήκευση. Εάν το εργαλείο δεν πρόκειται να χρησιμοποιηθεί για μεγάλα χρονικά διαστήματα, φορτίστε την μπαταρία κάθε 3 μήνες.

2. ΓΙΑ ΑΦΑΙΡΕΣΗ Ή ΕΓΚΑΤΑΣΤΑΣΗ ΤΗΣ ΜΠΑΤΑΡΙΑΣ (ΔΕΝ ΠΑΡΕΧΕΤΑΙ) (ΔΕΙΤΕ ΣΧΗΜΑ Α, Β)

Πιέστε σταθερά πρώτα το κουμπί απελευθέρωσης της μπαταρίας και, στη συνέχεια, σύρετε την μπαταρία έξω από το εργαλείο σας. Μετά την επαναφόρτιση, σύρετε τη μπαταρία πίσω στη θύρα μπαταρίας του εργαλείου. Μια απλή ώθηση και ελαφριά πίεση θα είναι επαρκής.

3. ΔΙΑΔΙΚΑΣΙΑ ΦΟΡΤΙΣΗΣ (ΒΛΕΠΕ ΕΙΚΟΝΑ Γ)

- 1) Συνδέστε το φορτιστή σε κατάλληλη πρίζα. Το πράσινο φως θα ανάψει.
- 2) Σύρετε τη μπαταρία μέσα στο φορτιστή, βεβαιωθείτε ότι η μπαταρία βρίσκεται στη σωστή θέση φόρτισης σταθερά. Το πράσινο φως θα είναι σβηστό και το κόκκινο φως θα ανάψει για να υποδείξει ότι η διαδικασία φόρτισης έχει ξεκινήσει. 3) Όταν ολοκληρωθεί η φόρτιση, το κόκκινο φως σβήνει και το πράσινο φως θα ανάψει.
- 4) Αφού φορτιστεί πλήρως, αποσυνδέστε τον φορτιστή και αφαιρέστε την μπαταρία.

ΣΗΜΕΙΩΣΗ: Εάν η μπαταρία είναι κλειδωμένη στο φορτιστή, πατήστε το κουμπί απελευθέρωσης της μπαταρίας και αφαιρέστε το.

ΠΡΟΕΙΔΟΠΟΙΗΣΗ: Όταν τελειώσει η



φόρτιση της μπαταρίας μετά από συνεχή χρήση ή έκθεση σε άμεσο ηλιακό φως ή θερμότητα, αφήστε το εργαλείο να κρυώσει πριν το επαναφορτίσετε για να επιτύχετε την πλήρη φόρτιση.

4. ΕΝΔΕΙΚΤΗΣ ΦΟΡΤΙΣΗΣ

Αυτός ο φορτιστής έχει σχεδιαστεί για να εντοπίζει ορισμένα προβλήματα που μπορεί να προκύψουν με τα πακέτα μπαταριών. Οι ενδεικτικές λυχνίες υποδεικνύουν προβλήματα (δείτε τον παρακάτω πίνακα). Εάν συμβεί αυτό, τοποθετήστε μια νέα μπαταρία για να διαπιστώσετε εάν ο φορτιστής είναι εντάξει. Εάν η νέα μπαταρία φορτίζει σωστά, τότε το αρχικό πακέτο είναι ελαττωματικό και θα πρέπει να επιστραφεί σε κέντρο σέρβις ή κέντρο ανακύκλωσης. Εάν η νέα μπαταρία εμφανίζει το ίδιο πρόβλημα με την αρχική μπαταρία, ζητήστε τον έλεγχο του φορτιστή σε εξουσιοδοτημένο κέντρο σέρβις.

Λυχνία	ON/OFF φλας	Κατάσταση
Κόκκινο Σταθερό 	————	Φόρτιση
Κόκκινο αναβοσβήνει 	- - - - -	Πρόβλημα
Πράσινο σταθερό 	————	Ολοκληρωμένη φόρτιση
Πράσινο αναβοσβήνει 	- - - - -	Πολύ ζεστή ή πολύ κρύα μπαταρία

ΤΑΧΥΦΟΡΤΙΣΤΗ (4A)

ΣΥΝΤΗΡΗΣΗ

Βγάλτε το φιν από την πρίζα πριν πραγματοποιήσετε οποιαδήποτε ρύθμιση, σέρβις ή συντήρηση.

Το εργαλείο σας δεν απαιτεί πρόσθετη λίπανση ή συντήρηση. Μην χρησιμοποιείτε ποτέ νερό ή χημικά καθαριστικά για να καθαρίσετε το εργαλείο σας. Καθαρίστε με ένα στεγνό πανί.

Αποθηκεύετε πάντα το εργαλείο σας σε στεγνό μέρος. Εάν το καλώδιο τροφοδοσίας είναι κατεστραμμένο, πρέπει να αντικατασταθεί από τον κατασκευαστή, τον αντιπρόσωπο σέρβις ή παρόμοια ειδικευμένα άτομα, προκειμένου να αποφευχθεί ο κίνδυνος.

ΠΕΡΙΒΑΛΛΟΝΤΙΚΗ ΠΡΟΣΤΑΣΙΑ



Τα απόβλητα ηλεκτρικών προϊόντων δεν πρέπει να απορρίπτονται μαζί με τα οικιακά απορρίμματα. Ανακυκλώστε όπου υπάρχουν εγκαταστάσεις. Επικοινωνήστε με τις τοπικές αρχές .

ΑΝΤΙΜΕΤΩΠΙΣΗ ΠΡΟΒΛΗΜΑΤΩΝ

1. ΔΕΝ ΜΠΟΡΩ ΝΑ ΤΟΠΟΘΕΤΗΣΩ ΤΗ ΜΠΑΤΑΡΙΑ ΣΤΟΝ ΦΟΡΤΙΣΤΗ ΜΠΑΤΑΡΙΑΣ. ΓΙΑΤΙ?

- 1) Ελέγξτε εάν ο φορτιστής και η μπαταρία έχουν σχεδιαστεί ειδικά για να λειτουργούν μαζί.

2. ΛΟΓΟΙ ΔΙΑΦΟΡΕΤΙΚΟΥ ΧΡΟΝΟΥ ΦΟΡΤΙΣΗΣ

- 1) Εάν η μπαταρία έχει αποφορτιστεί μόνο μερικώς, μπορεί να επαναφορτιστεί σε λιγότερο από τον ονομαστικό χρόνο φόρτισης.
- 2) Εάν η μπαταρία και η θερμοκρασία περιβάλλοντος είναι πολύ κρύα/ζεστά, μπορεί να χρειαστεί περισσότερος χρόνος επαναφόρτιση. Βρείτε ένα κατάλληλο περιβάλλον με κατάλληλη θερμοκρασία αέρα για να ξεκινήσετε τη φόρτιση.
- 3) Εάν η μπαταρία είναι πολύ ζεστή, πρέπει να αφαιρέσετε τη μπαταρία από το φορτιστή και να αφήσετε τη μπαταρία να κρυώσει πρώτα στη θερμοκρασία περιβάλλοντος και στη συνέχεια να ξεκινήσει η επαναφόρτιση.

ΣΗΜΕΙΩΣΗ: Ο χρόνος φόρτισης μπορεί να επηρεαστεί από πολλούς λόγους που δεν υποδεικνύουν ελαττώματα στο προϊόν σας.

ΕΣ Δήλωση συμμόρφωσης

CE

Εμείς :

HYUNDAI Corporation Holdings EuropeAm Kronberger Hang 2A, 65824, Schwalbach am Taunus
Germany

Δηλώνουμε ότι το προϊόν που αναφέρεται παρακάτω :

Ταχυφοριστή (4A)**ΜΟΝΤΕΛΟ : C20-4****ΛΕΙΤΟΥΡΓΙΑ : παρέχει ηλεκτρική ενέργεια στην μπαταρία**

πληροί τις απαιτήσεις των οδηγιών του Συμβουλίου :

2014/35/EU, 2014/30/EU, 2011/65/EU&(EU)2015/863

Τα πρότυπα συμμορφώνονται με την :

EN 60335-1, EN 60335-2-29, EN 62233, EN 55014-1,
EN 55014-2, EN IEC 61000-3-2, EN 61000-3-3

Το πρόσωπο που είναι εξουσιοδοτημένο για τη σύνταξη του τεχνικού φακέλου,

Όνομα : Hyundai Kim**Διεύθυνση : HYUNDAI Corporation Holdings Europe
65824 Schwalbach am Taunus, Germany**

GR

Γενικός διευθυντής



Jaiwon Hur

Διευθυντής έργου



Sungwoo Hong

Ημερομηνία :
2024.09.25

SẠC NHANH (4A)

HƯỚNG DẪN GỐC

NGƯỜI DÙNG CÓ THỂ XEM HƯỚNG DẪN ĐIỆN TỬ TẠI <http://www.hyundaipowerworld.com/power-tools/>.

AN TOÀN SẢN PHẨM CẢNH BÁO CHUNG VỀ AN TOÀN DỤNG CỤ ĐIỆN



CẢNH BÁO! Đọc tất cả các cảnh báo, hướng dẫn, hình ảnh minh họa và thông số kỹ thuật được cung cấp kèm theo dụng cụ điện này. Việc không tuân theo tất cả các hướng dẫn được liệt kê dưới đây có thể dẫn đến điện giật, hỏa hoạn và/hoặc thương tích nghiêm trọng.

Lưu tất cả các cảnh báo và hướng dẫn để tham khảo trong tương lai.

Thiết bị này có thể được sử dụng bởi trẻ em từ 8 tuổi trở lên và những người bị suy giảm năng lực về thể chất, giác quan hoặc tâm thần hoặc thiếu kinh nghiệm và kiến thức nếu họ được giám sát hoặc hướng dẫn sử dụng thiết bị một cách an toàn và hiểu rõ các mối nguy hiểm. Có liên quan. Trẻ em không được chơi với thiết bị. Trẻ em không được phép vệ sinh và bảo trì nếu không có sự giám sát.

Nếu dây nguồn bị hỏng thì phải được thay thế bởi nhà sản xuất, đại lý dịch vụ hoặc người có trình độ tương tự để tránh nguy hiểm.

AN TOÀN BỔ SUNG HƯỚNG DẪN SẠC PIN

1. Trước khi sạc, hãy đọc hướng dẫn.
2. Không sạc pin bị rò rỉ.
3. Không sử dụng bộ sạc cho các công việc khác ngoài mục đích thiết kế của chúng.
4. Trước khi sạc, hãy đảm bảo bộ sạc của bạn phù hợp với nguồn điện AC tại nơi sử dụng.
5. Sử dụng bộ sạc trong nhà và không cho tiếp xúc với mưa.
6. Thiết bị sạc phải được bảo vệ khỏi hơi nước.
7. Không sử dụng thiết bị sạc ngoài trời.
8. Không làm chập mạch các điểm tiếp xúc của pin hoặc bộ sạc.
9. Hãy chú ý cực "+/-" khi sạc.
10. Không mở thiết bị và để xa tầm tay trẻ em.
11. Không sạc pin của các nhà sản xuất khác hoặc các mẫu không phù hợp.
12. Đảm bảo rằng kết nối giữa bộ sạc pin và pin được đặt đúng vị trí.
13. Giữ các khe cắm của bộ sạc pin không có vật lạ và bảo vệ khỏi bụi bẩn và độ ẩm. Bảo quản ở nơi khô ráo và không có sương.
14. Khi sạc pin, đảm bảo bộ sạc pin được đặt ở khu vực thông thoáng và cách xa các vật liệu dễ cháy. Pin có thể bị nóng trong quá trình sạc. Không sạc quá mức bất kỳ pin nào. Đảm bảo rằng pin và bộ sạc được giám sát trong quá trình sạc.
15. Không sạc các loại pin không sạc vì chúng có thể quá nóng và nổ.
16. Có thể đạt được tuổi thọ dài hơn và hiệu suất tốt hơn nếu bộ pin được sạc khi nhiệt độ không khí nằm trong khoảng từ 18°C đến 24°C. Không sạc bộ pin ở nhiệt độ không khí dưới 0°C hoặc trên 40°C. Điều này rất quan trọng vì nó có thể ngăn ngừa hư hỏng nghiêm trọng cho bộ pin.
17. Chỉ sạc pin cùng loại do nhà sản xuất cung cấp và các loại pin được nhà sản xuất khuyến nghị.

BIỂU TƯỢNG



Chỉ sử dụng trong nhà



Đọc hướng dẫn vận hành



Cảnh báo



Cực dương



Cực âm



Các sản phẩm điện phế thải không được bỏ cùng với rác thải sinh hoạt. Hãy tái chế ở nơi có cơ sở vật chất. Hãy kiểm tra với chính quyền địa phương hoặc nhà bán lẻ để được tư vấn về tái chế.



Cầu chì



Cách nhiệt kép

SẠC NHANH (4A)

DANH SÁCH CÁC BỘ PHẬN CỦA BỘ SẠC

1. ĐỂ SẠC
2. ĐÈN BÁO SẠC

THÔNG SỐ KỸ THUẬT

Loại C20-4 (20-4-ký hiệu của bộ sạc pin, đại diện cho bộ sạc nhanh)

Điện áp vào	100-240V~50/60Hz, 95W
Điện áp ra	20V \equiv 4.0A
Dùng để sạc pin	Li-ion
Thời gian sạc (xấp xỉ) Bộ pin 2.0 Ah 4.0 Ah	30 giờ 60 giờ
Lớp bảo vệ	 /II
Trọng lượng bộ sạc	0.55 kg

HƯỚNG DẪN VẬN HÀNH



LƯU Ý: Trước khi sử dụng dụng cụ, hãy đọc kỹ sách hướng dẫn.

1. SẠC BỘ PIN

Không sử dụng bất kỳ bộ sạc nào khác ngoài bộ sạc được cung cấp riêng cho thiết bị.

Nếu bộ pin quá nóng, bạn phải tháo bộ pin ra khỏi bộ sạc và để pin nguội một thời gian trước khi sạc lại.

Vui lòng sạc pin để pin đầy trước khi cất giữ.

Nếu không sử dụng dụng cụ trong thời gian dài, hãy sạc pin 3 tháng một lần.

2. ĐỂ THÁO HOẶC LẮP BỘ PIN (KHÔNG ĐƯỢC CUNG CẤP) (XEM HÌNH A, B)

Trước tiên hãy nhấn mạnh nút tháo bộ pin rồi trượt bộ pin ra khỏi dụng cụ của bạn. Sau khi sạc lại, trượt bộ pin trở lại cổng pin của dụng cụ. Một cú đẩy đơn giản và áp lực nhẹ là đủ.

3. QUY TRÌNH SẠC (XEM HÌNH C)

- 1) Cắm bộ sạc vào ổ cắm thích hợp. Đèn xanh sẽ sáng.
- 2) Trượt bộ pin vào bộ sạc, đảm bảo pin nằm đúng vị trí sạc. Đèn xanh sẽ tắt và đèn đỏ sẽ sáng để cho biết quá trình sạc đã bắt đầu.
- 3) Khi sạc xong, đèn đỏ tắt và đèn xanh sẽ sáng.
- 4) Sau khi sạc đầy, rút phích cắm bộ sạc và tháo pin.





LƯU Ý: Nếu bộ pin nằm ở vị trí được khóa trong bộ sạc, hãy nhấn nút tháo bộ pin và tháo nó ra.

⚠ CẢNH BÁO: Khi hết pin sau khi sử dụng liên tục hoặc tiếp xúc với nhiệt hoặc ánh sáng mặt trời trực tiếp, hãy để thời gian cho pin nguội trước khi sạc lại để đạt được mức sạc đầy.

4. ĐÈN BÁO CHẾ ĐỘ SẠC

Bộ sạc này được thiết kế để phát hiện một số vấn đề có thể phát sinh với bộ pin. Đèn báo cho biết có vấn đề (xem bảng bên dưới). Nếu điều này xảy ra, hãy lắp bộ pin mới vào để xác định xem bộ sạc có ổn không. Nếu pin mới sạc đúng cách thì pin ban đầu bị lỗi và bạn phải gửi

lại trung tâm dịch vụ hoặc trung tâm dịch vụ tái chế. Nếu bộ pin mới có vấn đề tương tự như bộ pin ban đầu, hãy mang bộ sạc đến trung tâm dịch vụ ủy quyền để kiểm tra.

Ánh sáng	Đèn nháy BẬT/TẮT	Trạng thái
Bật màu đỏ 	—————	Sạc
Đèn đỏ 	- - - - -	Pin bị lỗi
Bật xanh 	—————	Đã sạc đầy
Đèn flash xanh 	- - - - -	Pin quá nóng/lạnh

BẢO TRÌ

Rút phích cắm ra khỏi ổ cắm trước khi thực hiện bất kỳ điều chỉnh, bảo dưỡng hoặc bảo trì nào. Bộ sạc của bạn không cần bôi trơn hoặc bảo trì bổ sung. Không bao giờ sử dụng nước hoặc chất tẩy rửa hóa học để làm sạch bộ sạc của bạn. Lau sạch bằng vải khô. Luôn cất giữ bộ sạc của bạn ở nơi khô ráo. Nếu dây nguồn bị hỏng, nó phải được thay thế bởi nhà sản xuất, đại lý dịch vụ hoặc những người có trình độ tương tự để tránh nguy hiểm.

XỬ LÝ SỰ CỐ

1. TÔI KHÔNG THỂ LẮP PIN VÀO BỘ SẠC PIN. TẠI SAO?

- 1) Kiểm tra xem bộ sạc và bộ pin có được thiết kế đặc biệt để hoạt động cùng nhau hay không.

2. LÝ DO THỜI GIAN SẠC KHÁC NHAU

- 1) Nếu bộ pin chỉ xả một phần, nó có thể được sạc lại trong thời gian sạc ít hơn định mức.
- 2) Nếu bộ pin và nhiệt độ xung quanh quá lạnh/nóng thì thời gian sạc lại có thể lâu hơn. Vui lòng tìm một môi trường thích hợp với nhiệt độ

SẠC NHANH (4A)

không khí thích hợp để bắt đầu sạc.

- 3) Nếu bộ pin quá nóng, bạn phải tháo bộ pin ra khỏi bộ sạc và để bộ pin nguội trước đến nhiệt độ môi trường xung quanh rồi mới có thể bắt đầu sạc lại.

LƯU Ý: Thời gian sạc có thể bị ảnh hưởng bởi nhiều lý do nhưng không phải do lỗi sản phẩm của bạn.

BẢO VỆ MÔI TRƯỜNG

 Các sản phẩm điện phế thải không được bỏ cùng với rác thải sinh hoạt. Hãy tái chế ở nơi có cơ sở vật chất. Hãy kiểm tra với chính quyền địa phương hoặc nhà bán lẻ để được tư vấn về tái chế.

EC Tuyên bố về Sự phù hợp



Chúng tôi :

HYUNDAI Corporation Holdings Europe

Am Kronberger Hang 2A, 65824, Schwalbach am Taunus
Germany

Chúng tôi tuyên bố rằng sản phẩm chi tiết dưới đây :
Sc nhanh (4A)

MÃU: C20-4

CHỨC NĂNG: Cung cấp năng lượng điện cho pin

Đáp ứng các yêu cầu của các chỉ thị của Hội đồng :
2014/35/EU, 2014/30/EU, 2011/65/EU&(EU)2015/863

Các tiêu chuẩn tuân thủ :
EN 60335-1, EN 60335-2-29, EN 62233, EN 55014-1,
EN 55014-2, EN IEC 61000-3-2, EN 61000-3-3

Người được ủy quyền biên soạn hồ sơ kỹ thuật,
Tên : Hyundae Kim
Địa chỉ : HYUNDAI Corporation Holdings Europe
65824 Schwalbach am Taunus, Germany

Giám đốc điều hành

Jaiwon Hur

Quản lý dự án

Sungwoo Hong

Ngày : 2024.09.25

БРЗ ПОЛНАЧ (4А)

ОРИГИНАЛНИ ИНСТРУКЦИИ

**КОРИСНИЦИТЕ МОЖАТ ДА
ГЛЕДАТ ЕЛЕКТРОНСКИОТ
ИНСТРУКЦИИ НА**
[http://www.hyundaipower-
world.com/power-tools/](http://www.hyundaipower-world.com/power-tools/).

БЕЗБЕДНОСТ НА ПРОИЗВОДОТ ОПШТ ЕЛЕКТЕН АЛАТ БЕЗБЕДНОСНИ ПРЕДУПРЕДУВАЊА

 **ПРЕДУПРЕДУВАЊЕ!** Прочитајте ги сите безбедносни предупредувања и сите упатства. *Неуспехот да се следат сите упатствата наведени подолу може да резултираат со електричен удар, пожар и/или сериозни повреди.*

Зачувајте ги сите предупредувања и упатства за идна референца.

Овој апарат може да го користат деца на возраст од 8 години и повеќе и лица со намалени физички, сетилни или ментални способности или недостаток на искуство и знаење доколку им се дадени надзор или инструкции за користење на апаратот на безбеден начин и ги разбираат опасностите вклучени. Децата не смеат да си играат со апаратот. Чистењето и одржувањето на корисникот не смеат да го вршат деца без надзор.

Ако кабелот за напојување е оштетен, тој мора да биде заменет од производителот, неговиот сервисер или слично квалификувани лица за да се избегне опасност.

ДОПОЛНИТЕЛНА БЕЗБЕДНОСТ ИНСТРУКЦИИ ЗА ПОЛНАЧ НА БАТЕРИИ

1. Пред полнење, прочитајте ги упатствата.
2. Не полнете батерија што протекнува.
3. Не користете полначи за други работи освен оние за кои се дизајнирани.
4. Пред да го полните, проверете дали полначот одговара на локалното напојување со наизменична струја.
5. За внатрешна употреба, или не изложувајте на дожд.
6. Уредот за полнење мора да биде заштитен од влага.
7. Не користете го уредот за полнење на отворено.
8. Не ги скратувајте контактите на батеријата или полначот.
9. Почитувајте го поларитетот „+/-“ при полнење.
10. Не отворајте го уредот и чувајте го подалеку од дофат на деца.
11. Не полнете ги батериите од други производители или несоодветни модели.
12. Погрижете се врската помеѓу полначот на батериите и батеријата да е правилно поставена и да не е попречена од туѓи тела.
13. Чувајте ги отворите на полначот за батерии без туѓи предмети и заштитете ги од нечистотија и влажност. Да се чува на суво и без мраз место.
14. Кога ги полните батериите, проверете дали полначот е во добро проветрена област и подалеку од запаливи материјали. Батериите може да се загреат за време на полнењето. Не преполнувајте батерии. Уверете се дека батериите и полначите не се оставени без надзор за време на полнењето.
15. Не полнете ги батериите што не се полнат, бидејќи може да се прегреат и да се скршат.
16. Подолг животен век и подобри перформанси може да се добијат ако батерискиот пакет се полни кога температурата на воздухот е помеѓу

18°В и 24°С. Не полнете го батерискиот пакет на температури на воздухот под 0°С, или над 40°В. Ова е важно бидејќи може да спречи сериозно оштетување на батерискиот пакет.

17. Полнете само батериски пакет од истиот модел обезбеден од производителот и модели препорачани од производителот.

СИМБОЛИ



Само за внатрешна употреба



Прочитајте го упатството за операторот



Предупредување



Позитивен терминал



Негативен терминал



Отпадните електрични производи не смеат да се фрлаат со домашен отпад. Ве молиме рециклирајте таму каде што има капацитети. Проверете кај вашите локални власти или продавач за совет за рециклирање.

T3.15A



Осигурувач



Двојна изолација

БРЗ ПОЛНАЧ (4А)

ЛИСТА НА КОМПОНЕНТИ

1. БАЗА НА ПОЛНАЧ
2. ИНДИКАТОРСКА СВЕТЛИНА ЗА ПОЛНЕЊЕ

ТЕХНИЧКИ ПОДАТОЦИ

Тип С20-4 (20-4-ознака на полнач за батери, претставник на брз полнач)

Влез на полнач	100-240V~50/60Hz, 95W
Излез на полнач	20V \equiv 4.0A
Наполнете ја батеријата	Li-ion
Време на полнење (приближно) Пакет батери 2,0 Ах 4,0 Ах	30 мин 60 мин
Класа за заштита	\square /II
Тежина на машината	0,55 кг

РАБОТА ИНСТРУКЦИИ



ЗАБЕЛЕШКА: Пред да ја користите алатката, внимателно прочитајте ја книгата со упатства.

1. ПОЛНЕТЕ ГО БАТЕРИЈАТА

Не користете друг полнач освен оној што е специјално обезбеден за употреба со опремата.

Ако батерискиот пакет е многу жежок, мора да ја извадите батеријата од полначот и да оставите време батеријата да се олади пред повторно да ја наполните.

Наполнете ја батеријата за да се наполни пред складирањето. Ако алатката нема да се користи долго време, полнете ја батеријата на секои 3 месеци.

2. ЗА ОТСТРАНУВАЊЕ ИЛИ ИНСТАЛИРАЊЕ БАТЕРИЈА (НЕ СЕ ИСПОРАЧУВА) (ВИДИ СЛИКА А, Б)

Прво цврсто притиснете го копчето за ослободување на батериите, а потоа извлечете го од вашата алатка. По полнењето, повлечете го батерискиот пакет назад во приклучокот за батерија на алатката. Едноставно притискање и лесен притисок ќе бидат доволни.

3. ПОСТАПКА НА ПОЛНЕЊЕ (ВИДИ СЛИКА В)

- 1) Приклучете го полначот во соодветен штекер. Зеленото светло ќе светне.
- 2) Вметнете го батерискиот пакет во полначот, проверете дали батеријата е цврсто во правилната положба за полнење. Зеленото светло ќе биде исклучено и црвеното светло ќе светне за да покаже дека процесот на полнење е започнат.
- 3) Кога полнењето ќе заврши, црвеното светло се исклучува и зеленото светло ќе светне.
- 4) Откако ќе се наполни целосно, исклучете го полначот и извадете го батерискиот пакет.

ЗАБЕЛЕШКА: Ако батерискиот пакет е заклучен во полначот, притиснете го копчето за ослободување на батериите и извадете го.



ПРЕДУПРЕДУВАЊЕ: Кога полнењето на батеријата ќе се потроши по континуирана употреба или изложување на директна сончева светлина или топлина, оставете време алатката да се олади пред повторно да ја наполните за да постигнете целосно полнење.

4. ИНДИКАТОР ЗА ПОЛНЕЊЕ

Овој полнач е дизајниран да детектира некои проблеми што можат да настанат со батериите.

Показните светла покажуваат проблеми (видете ја табелата подолу). Ако се случи ова, вметнете нова батерија за да одредите дали полначот е во ред. Ако новата батерија се полни правилно, тогаш оригиналното пакување е неисправно и треба да се врати во сервисен центар или сервис за рециклирање. Ако новиот батериски пакет го прикажува истиот проблем како и оригиналниот батериски пакет, полначот нека се тестира во овластен сервисен центар.

Светлина	ВКЛУЧЕНО ИСКЛУЧЕНО блиц	Статус
Црвено вклучено 	————	Полнење
Црвен блиц 	- - - - -	Дефектна батерија
Зелено вклучено 	————	Целосно наполнето
Зелен блиц 	- - - - -	Батеријата е премногу жешка/ Ладно

ОДРЖУВАЊЕ

Извадете го приклучокот од штекерот пред да извршите какво било прилагодување, сервисирање или одржување. Вашата алатка не бара дополнително подмачкување или одржување. Никогаш не користете вода или хемиски средства за

БРЗ ПОЛНАЧ (4А)

чистење за чистење на вашата алатка.

Избришете го со сува крпа. Секогаш чувајте ја алатката на суво место. Доколку кабелот за напојување е оштетен, тој мора да биде заменет од производителот, неговиот сервисер или слично квалификувани лица за да се избегне опасност.

РЕШАВАЊЕ НА ПРОБЛЕМИ

1. НЕ МОЖАМ ДА ЈА СТАВАМ БАТЕРИЈАТА ВО ПОЛНАЧОТ ЗА БАТЕРИЈА. ЗОШТО?

- 1) Проверете дали полначот и батерискиот пакет се специјално дизајнирани да работат заедно.

2. ПРИЧИНИ ЗА РАЗЛИЧНИ ВРЕМЕ НА ПОЛНЕЊЕ

- 1) Ако батерискиот пакет е само делумно испразнет, може повторно да се наполни за помалку од номиналното време на полнење.
- 2) Ако батерискиот пакет и температурата на околината се многу ладни/жешки, може да потрае подолго за повторно полнење. Ве молиме најдете соодветна средина со соодветна температура на воздухот за да започне полнењето.
- 3) Ако батерискиот пакет е многу жежок, мора да ја извадите батеријата од полначот и да дозволите батерискиот пакет прво да се олади до амбиенталната температура, а потоа може да се започне со полнење.

ЗАБЕЛЕШКА: На времето на полнење може да влијаат многу причини кои не укажуваат на дефекти на вашиот производ.

ЗАШТИТА



Отпадните електрични производи не смеат да се фрлаат со домашен отпад.

■ Ве молиме рециклирајте таму каде што има капацитети. Проверете кај вашите локални власти или продавач за совет за рециклирање.

ЕС Декларација за Усогласеност



Ние:

HYUNDAI Corporation Holdings Europe

Am Kronberger Hang 2A, 65824, Schwalbach am Taunus
Germany

Изјави дека производот е детално опишан подолу :

Брз полнач (4A)

МОДЕЛ: C20-4

ФУНКЦИЈА: Обезбеди електрична енергија на батеријата

Ги задоволува барањата од Директивите на Советот :
2014/35/EU, 2014/30/EU, 2011/65/EU&(EU)2015/863

Стандардите се во согласност со :

EN 60335-1, EN 60335-2-29, EN 62233, EN 55014-1,
EN 55014-2, EN IEC 61000-3-2, EN 61000-3-3

Лицето овластено за составување на техничкото досие,

Име : **Hyundae Kim**

Адреса : **HYUNDAI Corporation Holdings Europe
65824 Schwalbach am Taunus, Germany**

Главен менаџер

Jaiwon Hur

Проектен менаџер

Sungwoo Hong

Датум : 2024.09.25

ŞARJ CİHAZI (4A)

ORIJINAL TALIMATLAR

**KULLANICILAR
ELEKTRONİK TALIMATLARI
ŞU ADRESTEN
GÖRÜNTÜLEYEBİLİRLER**
<http://www.hyundaipower-world.com/power-tools/>.

ŞARJ CİHAZI İÇİN GÜVENLİK UYARILARI

! **UYARI!** Tüm güvenlik uyarılarını ve tüm talimatları okuyun. Tüm talimatlara uyulmaması Aşağıda listelenen talimatlar elektrik çarpmasına, yangına ve/veya ciddi yaralanmalara neden olabilir.

Tüm uyarıları ve talimatları ilerde başvurmak üzere saklayın.

Bu cihaz, 8 yaş ve üzeri çocuklar ve fiziksel, duyuusal veya zihinsel yetenekleri azalmış veya deneyim ve bilgi eksikliği olan kişiler tarafından aşağıdaki özelliklere sahiplerse kullanılabilir ilgili gözetim veya talimat verilmiştir.

Cihazın güvenli bir şekilde kullanılması ve içerdiği tehlikelerin anlaşılması. Çocuklar cihazla oynamamalıdır. Temizlik ve kullanıcı bakımı, gözetim olmadan çocuklar tarafından yapılmamalıdır. Besleme kablosu hasar görürse, bir tehlikeyi önlemek için üretici, servis temsilcisi veya benzer niteliklere sahip kişiler tarafından değiştirilmelidir.

EK GÜVENLİK AKÜ ŞARJ CİHAZINIZ İÇİN TALİMATLAR

1. Şarj etmeden önce talimatları okuyun.
2. Sızıntı yapan bir aküyü şarj etmeyin.
3. Şarj cihazlarını tasarlandıkları işler dışında kullanmayın.
4. Şarj etmeden önce, şarj cihazınızın yerel AC beslemesine uygun olduğundan emin olun.
5. İç mekanda kullanım içindir veya yağmura maruz bırakmayın.
6. Şarj cihazı nemden korunmalıdır.
7. Şarj cihazını açık havada kullanmayın.
8. Akü veya şarj cihazının kontaklarına kısa devre yaptırmayın.
9. Şarj ederken "+/-" kutuplarına dikkat edin.
10. Üniteyi açmayın ve çocukların erişemeyeceği bir yerde saklayın.
11. Diğer üreticilerin veya uygun olmayan modellerin akülerini şarj etmeyin.
12. Akü şarj cihazı ile akü arasındaki bağlantının doğru yerleştirildiğinden ve yabancı cisimler tarafından engellenmez.
13. Akü şarj cihazının yuvalarını yabancı maddelerden uzak tutun nesnelere kir ve neme karşı koruyun. Kuru ve donmayan bir yerde saklayın.
14. Aküleri şarj ederken, akü şarj cihazının iyi havalandırılan bir alanda ve yanıcı maddelerden uzakta olduğundan emin olun. Aküler şarj sırasında ısınabilir. Hiçbir aküyü aşırı şarj etmeyin. Şarj sırasında akülerin ve şarj cihazlarının gözetimsiz bırakılmadığından emin olun.
15. Aşırı ısınıp kırılabilirleri için şarj edilemeyen pilleri şarj etmeyin.
16. Pil paketi hava sıcaklığı 18oC ile 24oC arasındayken şarj edilirse daha uzun ömür ve daha iyi performans elde edilebilir. Pil takımını 0°C'nin altındaki veya 40°C'nin üzerindeki hava sıcaklıklarında şarj etmeyin. Bu önemlidir çünkü pil takımının ciddi şekilde hasar görmesini önleyebilir.
17. Yalnızca üretici tarafından sağlanan aynı modeldeki ve üretici tarafından önerilen modellerdeki pil takımını şarj edin.

SEMBOLLER



Sadece iç mekanlarda kullanım için



Sadece iç mekanlarda kullanım için



Uyarı



Pozitif terminal



Negatif terminal



Atık elektrikli ürünler evsel atıklarla birlikte atılmamalıdır. Lütfen tesislerin bulunduğu yerlerde geri dönüştürün. Geri dönüşüm tavsiyeleri için yerel yetkililere veya perakendecinize danışın.

T3.15A



Sigorta



Çift yalıtım

ŞARJ CİHAZI (4A)

BİLEŞEN LİSTESİ

1. ŞARJÖR TABANI
2. ŞARJ GÖSTERGE IŞIĞI

TEKNİK BİLGİLER

Tip C20-4 (20-4-akü şarj cihazının tanımı, hızlı şarj cihazını temsil eder)

Şarj cihazı girişi	100-240V~50/60Hz, 95W
Şarj cihazı çıkışı	20V $\overline{=}$ 4.0A
Aküyü şarj edin	Li-ion
Şarj süresi (yaklaşık) Pil takımı 2.0 Ah 4.0 Ah	30 dakika 60 dakika
Koruma sınıfı	\square /II
Makine ağırlığı	0.55 kg

KULLANIM TALIMATLARI



NOT: Aleti kullanmadan önce talimat kitabını dikkatlice okuyun.

1. PİL TAKIMINI ŞARJ EDİN

Ekipmanla birlikte kullanılmak üzere özel olarak sağlananlar dışında herhangi bir şarj cihazı kullanmayın.

Pil takımı çok sıcaksa, pil takımınızı şarj cihazından çıkarmalı ve yeniden şarj etmeden önce pilin soğuması için zaman tanınmalısınız. Lütfen saklamadan önce aküyü tam dolu olacak şekilde şarj edin. Alet uzun süre kullanılmayacaksa, aküyü her 3 ayda bir şarj edin.

2. PİL TAKIMINI (BİRLİKTE VERİLMEZ) ÇIKARMAK VEYA TAKMAK İÇİN (BKZ. ŞEKİL A, B)

Önce akü paketi açma düğmesine sıkıca basın ve ardından akü paketini aletinizden kaydırarak çıkarın. Yeniden şarj ettikten sonra akü paketini aletin akü girişine geri kaydırın. Basit bir itme ve hafif bir basınç yeterli olacaktır.

3. ŞARJ PROSEDÜRÜ (BKZ. ŞEKİL C)

- 1) Şarj cihazını uygun bir prize takın. Yeşil ışık yanacaktır.
- 2) Pil takımını şarj cihazına kaydırın, pilin doğru şarj konumunda olduğundan emin olun. Yeşil ışık sönecektir ve şarj işleminin başladığını göstermek için kırmızı ışık yanacaktır.
- 3) Şarj işlemi tamamlandığında kırmızı ışık sönecek ve yeşil ışık yanacaktır.
- 4) Tamamen şarj olduktan sonra şarj cihazının fişini çekin ve pil takımını çıkarın.

NOT: Pil takımını şarj cihazında kilitleyise, pil takımını serbest bırakma düğmesine basın ve çıkarın.



UYARI: Batarya şarjı sürekli kullanım veya maruz kalma sonrasında bittiğinde doğrudan güneş ışığı veya ısı, tam şarj elde etmek için yeniden şarj etmeden önce aletin soğuması için zaman tanıyın.

4. ŞARJ GÖSTERGESİ

Bu şarj cihazı, batarya paketlerinde ortaya çıkabilecek bazı sorunları tespit etmek için tasarlanmıştır. Gösterge ışıkları sorunları gösterir (aşağıdaki tabloya bakın). Bu durumda, şarj cihazında sorun olup olmadığını belirlemek için yeni bir pil takımı takın. Yeni pil doğru şekilde

şarj oluyorsa, orijinal paket arızalıdır ve bir servis merkezine veya geri dönüşüm servis merkezine iade edilmelidir. Yeni pil takımı orijinal pil takımıyla aynı sorunu gösteriyorsa, şarj cihazını yetkili bir servis merkezinde test ettirin.

İşık	AÇIK/KAPALI flaş	Durum
Kırmızı açık 	—————	Şarj etme
Kırmızı flaş 	- - - - -	Arızalı Akü
Yeşil açık 	—————	Tam Şarjlı
Yeşil flaş 	- - - - -	Akü çok sıcak/ soğuk

BAKIM

Herhangi bir ayarlama, servis veya bakım yapmadan önce fişi prizden çıkarın.

Aletinizi ek yağlama veya bakım gerektirmez.

Aletinizi temizlemek için asla su veya kimyasal temizleyiciler kullanmayın. Kuru bir bezle silerek temizleyiniz. Aletinizi her zaman kuru bir yerde saklayın. Besleme kablosu hasar görürse, üretici veya servis tarafından değiştirilmelidir.

Tehlikeyi önlemek için temsilci veya benzer niteliklere sahip kişiler.

SORUN GIDERME

1. AKÜYÜ AKÜ ŞARJ CİHAZINA SİĞDIRAMIYORUM. NEDEN?

- 1) Şarj cihazının ve pil takımının birlikte çalışmak için özel olarak tasarlanıp tasarlanmadığını kontrol edin.

2. FARKLI ŞARJ SÜRELERİNİN NEDENLERİ

- 1) Akü paketi sadece kısmen boşalmışsa, nominal şarj süresinden daha kısa sürede yeniden şarj edilebilir.
- 2) Pil takımı ve ortam sıcaklığı çok soğuk/



ŞARJ CİHAZI (4A)

sıcaksa, pil takımının çıkarılması daha uzun sürebilir. yeniden şarj edin. Lütfen şarj etmeye başlamak için uygun hava sıcaklığına sahip uygun bir ortam bulun.

- 3) Pil takımı çok sıcaksa, pil takımınızı şarj cihazından çıkarmalı ve pil takımınızın önce ortam sıcaklığına kadar soğumasını beklemelisiniz, ardından şarj işlemi başlatılabilir.

NOT: Şarj süresi, ürününüzde kusur olduğunu göstermeyen birçok nedenden dolayı etkilenebilir.

ÇEVRE KORUMA

 Atık elektrikli ürünler evsel atıklarla birlikte atılmamalıdır. Lütfen tesislerin bulunduğu  yerlerde geri dönüşüm yapın. Geri dönüşüm tavsiyeleri için yerel yetkililere veya perakendecinize danışın.

EC Uygunluk Beyanı



Biz:

HYUNDAI Corporation Holdings Europe

Am Kronberger Hang 2A, 65824, Schwalbach am Taunus
Germany

Aşağıda ayrıntıları verilen ürünün :

Hızlı Sarj Cihazı (4A)

MODEL : C20-4

İŞLEV : Aküye elektrik gücü sağlamak

Konsey Direktiflerinin gerekliliklerini karşılar :

2014/35/EU, 2014/30/EU, 2011/65/EU&(EU)2015/863

Standartlara Uygunluk :

EN 60335-1, EN 60335-2-29, EN 62233, EN 55014-1,
EN 55014-2, EN IEC 61000-3-2, EN 61000-3-3

Teknik dosyayı düzenlemeye yetkili kişi,

İsim : Hyundae Kim

**Adres : HYUNDAI Corporation Holdings Europe
65824 Schwalbach am Taunus, Germany**

Genel Müdür

Jaiwon Hur

Proje Müdürü

Sungwoo Hong

Tarih : 2024.09.25

HYUNDAI
POWER PRODUCTS



HYUNDAI Corporation Holdings

25, Yulgok-ro 2-gil, Jongno-gu, Seoul 03143, Korea

Post Code: 03143

+82 2 390 1114

www.hyundaicorpholdings.com